



PREFEITURA MUNICIPAL DE LINDERO DO NORTE		SECRETARIA MUNICIPAL DE INFRAESTRUTURA	
OBJETO: PRESTAÇÃO DOS SERVIÇOS DE ENGENHARIA DE ASSISTÊNCIA AO SISTEMA DE FIBRA ÓPTICA MUNICIPAL, COMPREENDENDO AS ATIVIDADES DE MANUTENÇÃO PREVENTIVA, CORRETTIVA, CALL CENTER (SERVIÇO), AMPLIAÇÃO, REFORMA, RECONSTRUÇÃO E OUTROS SERVIÇOS CONTÍNUOS NO TERMO DE REFERÊNCIA, DA REDE E DOS DISTRITOS, DE LINDERO DO NORTE, INCLUSIVE TODOS OS CUSTOS DE MATERIAIS, TRANSPORTE, EQUIPAMENTOS, ROL, MÃO DE OBRA, ENCARGOS SOCIAIS E IMPOSTOS, NECESSÁRIOS PARA REALIZAÇÃO DOS SERVIÇOS.			
TABELA: PREFEITURA DE LINDERO DO NORTE (MANTENÇÃO DE FIBRA ÓPTICA)		ORÇ. 20%	ENCARGOS SOCIAIS BÁSICOS PARA MÃO DE OBRA (MONTAÇÃO DE FIBRA ÓPTICA DE 97,5% E DE 117,21% (TABELA) QUANDO INCLUIDOS OS ENCARGOS COMPLEMENTARES)
		TOTAL GERAL C/ BSE DE	8,39
		TOTAL GERAL S/ BSE DE	8,71

3.2.0	COMPOSIÇÃO UNIDADE CÓDIGO AUTOR U.E.T. ATUAL TABELA	De 11/2019 De 11/2019	0	R\$ 8,71
14020018 (SEM FPA) E OUTROS (PREFEITURA) NA VOTA 1 RECORRENDA/PREFEITURA DE LINDERO DO NORTE				

Código	Descrição	Unidade	Quantidade	Preço	Total
MÃO DE OBRA					
12011	ALUMINIO ELETROISTA	H	0,01000	5,0000	5,00
12211	ELETROISTA	H	0,01000	7,2000	7,20
SATISFAÇÃO DE FUNÇÃO (ELETRICISTA NOTURNO) DE 10% EM R\$					
TOTAL MÃO DE OBRA R\$					
MATERIAIS					
10309	CABO EM FIBRA ÓPTICA	MT	1,00000	7,8000	7,80
TOTAL MATERIAIS R\$					
EQUIPAMENTOS (CUSTO HORÁRIO)					
VEICULO COM UM CERTO AEREO SIMPLES ISOLADO COM ALCANCE ATÉ 11 METROS E PORTA ESCADA, MONTADO SOBRE CAMINHÃO DE CARROCERA (C/P)					
COMPOSIÇÃO PELA-001		C/P	0,01000	100,0000	1,00
TOTAL EQUIPAMENTOS (CUSTO HORÁRIO) R\$					
SERVIÇOS					
TOTAL SERVIÇOS R\$					

TOTAL SIMPLICA R\$	9,28
ENCARGOS SOCIAIS DE 137,81% R\$	0,18
BSE R\$	1,25
TOTAL GERAL C/ BSE R\$	11,70
TOTAL GERAL S/ BSE R\$	0,42

3.2.0	COMPOSIÇÃO UNIDADE CÓDIGO AUTOR U.E.T. ATUAL TABELA	De 11/2019 De 11/2019	0	R\$ 14,00
14020018 (SEM FPA) E OUTROS (PREFEITURA) NA VOTA 1 RECORRENDA/PREFEITURA DE LINDERO DO NORTE				

Código	Descrição	Unidade	Quantidade	Preço	Total
MÃO DE OBRA					
12041	ALUMINIO ELETROISTA	H	0,02000	8,0000	8,00
12211	ELETROISTA	H	0,02000	7,2000	14,40
SATISFAÇÃO DE FUNÇÃO (ELETRICISTA NOTURNO) DE 10% EM R\$					
TOTAL MÃO DE OBRA R\$					
MATERIAIS					
10372	CABO EM FIBRA ÓPTICA	MT	1,00000	11,2000	11,20
TOTAL MATERIAIS R\$					
EQUIPAMENTOS (CUSTO HORÁRIO)					
VEICULO COM UM CERTO AEREO SIMPLES ISOLADO COM ALCANCE ATÉ 12 METROS E PORTA ESCADA, MONTADO SOBRE CAMINHÃO DE CARROCERA (C/P)					
COMPOSIÇÃO PELA-001		C/P	0,02000	100,0000	2,00
TOTAL EQUIPAMENTOS (CUSTO HORÁRIO) R\$					
SERVIÇOS					
TOTAL SERVIÇOS R\$					

TOTAL SIMPLICA R\$	14,70
ENCARGOS SOCIAIS DE 137,81% R\$	4,30
BSE R\$	2,22
TOTAL GERAL C/ BSE R\$	19,00
TOTAL GERAL S/ BSE R\$	18,00

3.2.1	COMPOSIÇÃO UNIDADE CÓDIGO AUTOR U.E.T. ATUAL TABELA	De 11/2019 De 11/2019	0	R\$ 4,00
14020018 (SEM FPA) E OUTROS (PREFEITURA) NA VOTA 1 RECORRENDA/PREFEITURA DE LINDERO DO NORTE				

Código	Descrição	Unidade	Quantidade	Preço	Total
MÃO DE OBRA					
12011	ALUMINIO ELETROISTA	H	0,02000	8,0000	8,00
12211	ELETROISTA	H	0,02000	7,2000	15,20
SATISFAÇÃO DE FUNÇÃO (ELETRICISTA NOTURNO) DE 10% EM R\$					
TOTAL MÃO DE OBRA R\$					
MATERIAIS					
10428	CABO COMUM (CABO FIBRA 2 x 3,00 mm²)	MT	1,00000	2,8000	2,80
TOTAL MATERIAIS R\$					
EQUIPAMENTOS (CUSTO HORÁRIO)					
VEICULO COM UM CERTO AEREO SIMPLES ISOLADO COM ALCANCE ATÉ 12 METROS E PORTA ESCADA, MONTADO SOBRE CAMINHÃO DE CARROCERA (C/P)					
COMPOSIÇÃO PELA-001		C/P	0,02000	100,0000	2,00

Je Su Uijoff - A / 1
 L. 2019/02
 C. 001

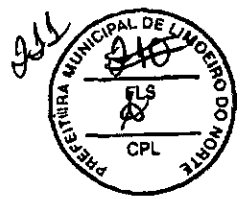

PREFEITURA MUNICIPAL DE LIMOEIRO DO NORTE		SECRETARIA MUNICIPAL DE INFRAESTRUTURA	
OBJETO: PRESTAÇÃO DOS SERVIÇOS DE MANUTENÇÃO DE SISTEMA DE SINALIZAÇÃO DE S/P DO MUNICÍPIO, COMPREENDENDO AS ATIVIDADES DE MANUTENÇÃO PREVENTIVA, CORRETIVA, CALL CENTER (RRP), AMPLIAÇÃO, REFORMA, MODERNIZAÇÃO E OBRAS SIMILARES CORRELATIVAS NO TERMO DE REFERÊNCIA, DA REDE E DOS DISPOSITIVOS, EM LIMOEIRO DO NORTE/CE, INCLUSIVE TODOS OS CUSTOS DE MATERIAIS, TRANSPORTE, EQUIPAMENTOS, MÃO DE OBRA, ENCARGOS SOCIAIS E IMPOSTOS, NECESSÁRIOS PARA REALIZAÇÃO DOS SERVIÇOS.	TABELAS PREFEITURA DE LIMOEIRO DO NORTE/CE Nº 01 (RECONSTRUÇÃO/REPARO CUI 18) (RECONSTRUÇÃO)	EXR 20%	ENCARGOS SOCIAIS BÁSICOS PARA MÃO DE OBRA INCRUSTABILIDADE DE R\$ 114,81% E DE R\$ 117,91%, RFP, QUANDO RECLAMAR OS ENCARGOS COMPLEMENTARES

TOTAL EQUIPAMENTOS (CUSTO HORÁRIO) R\$	2,00
SERVIÇOS	
TOTAL SERVIÇOS R\$	0,00

TOTAL SIMPLES R\$	0,74
ENCARGOS SOCIAIS DE 117,91% R\$	0,30
RPJ R\$	2,22
TOTAL GERAL C/ BDI R\$	3,26
TOTAL GERAL R/ BDI R\$	0,00

2.8.2	Comércio Interior 4,8mm	m	R\$ 4,84
COMPOSIÇÃO	Comércio Interior 4,8mm		
UNIDADE	m		
CÓDIGO	2.8.2		
AUTOR	-		
ULT ATUAL	-		
TABELA	-		

Código	Descrição	Unidade	Coefficiente	Preço	Total
MÃO DE OBRA					
10042	ALUMAR DE ELETRICISTA	H	0,02000	5,0000	0,12
12212	ELETRICISTA	H	0,02000	7,2000	0,14
GRATIFICAÇÃO DE FUNÇÃO (ELETRICISTA MOTORISTA) DE 10% EM R\$					
TOTAL MÃO DE OBRA R\$					
MATERIAIS					
18100	CABO CONCENTRICO BIPOLAR DE 4MM2	MT	1,00000	2,0700	2,07
TOTAL MATERIAIS R\$					
EQUIPAMENTOS (CUSTO HORÁRIO)					
COMPOSIÇÃO PRLN-001	VEÍCULO COM LUMBEATO AÉREO SIMPLES ISOLADO COM ALCANCE ATÉ 12 METROS E PORTA ESCADA, MONTADO SOBRE CAMIÃO DE CARROÇARIA (CHP)	CHP	0,02000	100,0000	2,00
TOTAL EQUIPAMENTOS (CUSTO HORÁRIO) R\$					
SERVIÇOS					
TOTAL SERVIÇOS R\$					

TOTAL SIMPLES R\$	4,24
ENCARGOS SOCIAIS DE 117,91% R\$	0,70
RPJ R\$	1,16
TOTAL GERAL C/ BDI R\$	6,10
TOTAL GERAL R/ BDI R\$	4,44

2.8.1	18100/mt	m	R\$ 2,07
COMPOSIÇÃO	18100/mt		
UNIDADE	m		
CÓDIGO	2.8.1		
AUTOR	-		
ULT ATUAL	-		
TABELA	-		

Código	Descrição	Unidade	Coefficiente	Preço	Total
MÃO DE OBRA					
10042	ALUMAR DE ELETRICISTA	H	0,02000	5,0000	0,12
12212	ELETRICISTA	H	0,02000	7,2000	0,23
GRATIFICAÇÃO DE FUNÇÃO (ELETRICISTA MOTORISTA) DE 10% EM R\$					
TOTAL MÃO DE OBRA R\$					
MATERIAIS					
18942	CABO DE ALUMINO MULTIFILAR 60/10V 18/12/17MM2	MT	1,02000	2,8200	2,67
TOTAL MATERIAIS R\$					
EQUIPAMENTOS (CUSTO HORÁRIO)					
COMPOSIÇÃO PRLN-001	VEÍCULO COM LUMBEATO AÉREO SIMPLES ISOLADO COM ALCANCE ATÉ 12 METROS E PORTA ESCADA, MONTADO SOBRE CAMIÃO DE CARROÇARIA (CHP)	CHP	0,02000	100,0000	2,00
TOTAL EQUIPAMENTOS (CUSTO HORÁRIO) R\$					
SERVIÇOS					
TOTAL SERVIÇOS R\$					

TOTAL SIMPLES R\$	6,40
ENCARGOS SOCIAIS DE 117,91% R\$	0,48
RPJ R\$	1,84
TOTAL GERAL C/ BDI R\$	8,72
TOTAL GERAL R/ BDI R\$	4,90

2.8.1	18100/mt	m	R\$ 2,07
COMPOSIÇÃO	18100/mt		
UNIDADE	m		
CÓDIGO	2.8.1		
AUTOR	-		
ULT ATUAL	-		
TABELA	-		

Código	Descrição	Unidade	Coefficiente	Preço	Total
MÃO DE OBRA					
10042	ALUMAR DE ELETRICISTA	H	0,02000	5,0000	0,24
12212	ELETRICISTA	H	0,02000	7,2000	0,42
GRATIFICAÇÃO DE FUNÇÃO (ELETRICISTA MOTORISTA) DE 10% EM R\$					
TOTAL MÃO DE OBRA R\$					
MATERIAIS					

15/05/2018
 L. 001/18
 C. 001/18



PREFEITURA MUNICIPAL DE LIMEIRA DO NORTE			SECRETARIA MUNICIPAL DE INFRAESTRUTURA		
OBJETO: PRESTAÇÃO DOS SERVIÇOS DE MANUTENÇÃO DE GESTÃO DO SISTEMA DE IP DO BLMCPN, COMPREENDENDO AS ATRIBUIÇÕES DE MANUTENÇÃO PREVENTIVA, CORRETTIVA, CALL CENTER (8888), AMPLIAÇÃO, REFORMA, MODERNIZAÇÃO E OUTRAS SERVIÇOS CONVITADOS NO TERMO DE REFERÊNCIA, DA REDE E DOS DISTRITOS, EM LIMEIRA DO NORTE/CE, INCLUINDO TODOS OS CUSTOS DE MATERIAIS, TRANSPORTE, EQUIPAMENTOS, BDI, MÃO DE OBRA, ENCARGOS SOCIAIS E IMPOSTOS, NECESSÁRIOS PARA REALIZAÇÃO DOS SERVIÇOS.		TABELAS: PREFEITURA DE LIMEIRA DO NORTE/SECRETARIA DE INFRAESTRUTURA/RECURSOS MATERIAIS (DESEMPENHO)	BDI: 8%	ENCARGOS SOCIAIS BÁSICOS PARA MÃO DE OBRA HORISTAS/REDEALTA DE 47,3464% E DE 117,4167% (BOMBA INCLUSIVE DE MANUTENÇÃO COMPLEMENTARES)	

18412	CABO DE ALUMINIO MULTIFLEX 2X12X2-23MM/2	M	1,02000	5,85000	5,87
TOTAL MATERIAIS R\$					5,87
EQUIPAMENTOS (CUSTO HORÁRIO)					
COMPOSIÇÃO PMLN-001	VEICULO COM UM CESTO ABERTO SIMPLES ISOLADO COM ALCANCE ATÉ 12 METROS E PORTA ESCADA, MONTADO SOBRE CHASSIS DE CARROCEIRA (C/P)	CHP	0,08000	100,00000	8,00
TOTAL EQUIPAMENTOS (CUSTO HORÁRIO) R\$					8,00
SERVIÇOS					
TOTAL SERVIÇOS R\$					8,00

TOTAL SIMPLES R\$	13,78
ENCARGOS SOCIAIS DE 117,416% R\$	0,95
BDI R\$	3,42
TOTAL GERAL C/ BDI R\$	17,15
TOTAL GERAL S/ BDI R\$	12,71

3.3	COMPOSIÇÃO	1462/2018 (DESPENHA) E OUTROS (PREFEITURA)	R\$ 9,27
	UNIDADE	m	
	CÓDIGO	2.3.c	
	AUTOR		
	ULT ATUAL		
	TABELA		

Código	Descrição	Unidade	Coefficiente	Preço	Total
MÃO DE OBRA					
12043	AUXILIAR DE ELETRICISTA	H	0,04000	8,02000	0,21
12212	ELETRICISTA	H	0,04000	7,30000	0,29
GRATIFICAÇÃO DE FUNÇÃO (ELETRICISTA MOTORISTA) DE 10% EM R\$					
TOTAL MÃO DE OBRA R\$					0,50
MATERIAIS					
18412	CABO DE ALUMINIO MULTIFLEX 2X12X2-23MM/2	M	1,02000	4,02000	4,10
TOTAL MATERIAIS R\$					4,10
EQUIPAMENTOS (CUSTO HORÁRIO)					
COMPOSIÇÃO PMLN-001	VEICULO COM UM CESTO ABERTO SIMPLES ISOLADO COM ALCANCE ATÉ 12 METROS E PORTA ESCADA, MONTADO SOBRE CHASSIS DE CARROCEIRA (C/P)	CHP	0,04000	100,00000	4,00
TOTAL EQUIPAMENTOS (CUSTO HORÁRIO) R\$					4,00
SERVIÇOS					
TOTAL SERVIÇOS R\$					8,00

TOTAL SIMPLES R\$	8,60
ENCARGOS SOCIAIS DE 127,416% R\$	0,93
BDI R\$	2,21
TOTAL GERAL C/ BDI R\$	11,89
TOTAL GERAL S/ BDI R\$	9,27

3.4	COMPOSIÇÃO	1462/2018 (DESPENHA) E OUTROS (PREFEITURA)	R\$ 18,94
	UNIDADE	m	
	CÓDIGO	2.3.d	
	AUTOR		
	ULT ATUAL		
	TABELA		

Código	Descrição	Unidade	Coefficiente	Preço	Total
MÃO DE OBRA					
12043	AUXILIAR DE ELETRICISTA	H	0,08000	8,00000	0,43
12212	ELETRICISTA	H	0,08000	7,30000	0,59
GRATIFICAÇÃO DE FUNÇÃO (ELETRICISTA MOTORISTA) DE 10% EM R\$					
TOTAL MÃO DE OBRA R\$					1,02
MATERIAIS					
18412	CABO DE ALUMINIO MULTIFLEX 2X12X2-23MM/2	M	1,02000	5,85000	5,97
TOTAL MATERIAIS R\$					5,97
EQUIPAMENTOS (CUSTO HORÁRIO)					
COMPOSIÇÃO PMLN-001	VEICULO COM UM CESTO ABERTO SIMPLES ISOLADO COM ALCANCE ATÉ 12 METROS E PORTA ESCADA, MONTADO SOBRE CHASSIS DE CARROCEIRA (C/P)	CHP	0,08000	100,00000	8,01
TOTAL EQUIPAMENTOS (CUSTO HORÁRIO) R\$					8,00
SERVIÇOS					
TOTAL SERVIÇOS R\$					8,00

TOTAL SIMPLES R\$	17,06
ENCARGOS SOCIAIS DE 117,416% R\$	1,00
BDI R\$	4,74
TOTAL GERAL C/ BDI R\$	22,80
TOTAL GERAL S/ BDI R\$	16,94

3.11	COMPOSIÇÃO	88 ped x 2,80 m com conectores	R\$ 92,80
	UNIDADE	m	
	CÓDIGO	2.18.a	
	AUTOR		
	ULT ATUAL		
	TABELA		

Código	Descrição	Unidade	Coefficiente	Preço	Total
--------	-----------	---------	--------------	-------	-------

13/06/2018
 L. de Oliveira
 CREA 10.



PREFEITURA MUNICIPAL DE LIMOEIRO DO NORTE		SECRETARIA MUNICIPAL DE INFRAESTRUTURA	
OBJETO: PRESTAÇÃO DOS SERVIÇOS DE INDISPOSIÇÃO DE SISTEMA DE IP DO MUNICÍPIO, COMPROMETENDO AS ATIVIDADES DE MANUTENÇÃO PREVENTIVA, CORRETIVA, GERAL, CURTUM (RPM), AMPLIAÇÃO, REFORMA, MODERNIZAÇÃO E OUTRAS OBRAS CONSTATADAS NO TERMO DE REFERÊNCIA, DA REDE E DOS DISTÍTOS, EM LIMOEIRO DO NORTE/CE, INCLUSIVE TODOS OS CUSTOS DE MATERIAIS, TRANSPORTE, EQUIPAMENTOS, BOM, BÃO DE OBRAS, ENCARGOS SOCIAIS E IMPOSTOS, NECESSÁRIOS PARA REALIZAÇÃO DOS SERVIÇOS.		TABELA: PREFEITURA DE LIMOEIRO DO NORTE/CE/PPA 001 - (DESCRIÇÃO) SERVIÇOS OUTROS (DESCRIÇÃO)	ENCARGOS SOCIAIS (BANCOS PARA BÃO DE OBRAS) NORTE/CE/PPA 001 DE 07/04/2018 E DE 11/07/2018 (CUSTOS INCLUSIVE DE ENCARGOS COMPLEMENTARES)

MÃO DE OBRAS					
10042	AUXÍLIO DE ELETRICISTA	H	0,17000	0,00000	0,17
12212	ELETRICISTA	H	0,17000	7,20000	1,22
SALICATAÇÃO DE FUNÇÃO (ELETRICISTA MOTORISTA) DE 10% EM R\$					
TOTAL MÃO DE OBRAS R\$					
MATERIAIS					
17281	GRANPO DE ATERRAMENTO GSP	UN	1,00000	4,70000	4,70
12232	MATE DE ATERRAMENTO COPERNICO BPF + 2 MM	UN	1,00000	13,20000	13,20
TOTAL MATERIAIS R\$					
EQUIPAMENTOS (CUSTO HORÁRIO)					
COMPOSIÇÃO PMLN-02	VEÍCULO COM UM CESTO AÉREO SIMPLES ISOLADO COM ALCANCE ATÉ 12 METROS E PORTA ESCADA, MONTADO SOBRE CAMIÃO DE CARROCERA (CSP)	CSP	0,17000	100,00000	17,01
TOTAL EQUIPAMENTOS (CUSTO HORÁRIO) R\$					
SERVIÇOS					
TOTAL SERVIÇOS R\$					

TOTAL EMPLEOS R\$	49,81
ENCARGOS SOCIAIS DE 137,61% R\$	2,66
BOM R\$	27,55
TOTAL GERAL C/ BOM R\$	49,70
TOTAL GERAL S/ BOM R\$	52,40

8.11.1	01 Estêreo (completo) - poste DT/Posto Circular	UN				R\$ 62,71
--------	---	----	--	--	--	-----------

COMPOSIÇÃO
 LIMOEIRO
 CÓDIGO
 AUTOR
 LAJ ATUAL
 TABELA

01 Estêreo (completo) - poste DT/Posto Circular
 01 Estêreo (completo) - poste DT/Posto Circular
 8.11.1
 12014 (PREF. 14/11/2016 (SMP) E OUT/2016 (PREFEITURA) INERDA/SMP/OUTROS (DESCRIÇÃO) PREFEITURA DE LIMOEIRO DO NORTE

Código	Descrição	Unidade	Quantidade	Preço	Total
MÃO DE OBRAS					
10042	AUXÍLIO DE ELETRICISTA	H	0,17000	0,00000	0,17
12212	ELETRICISTA	H	0,17000	7,20000	1,22
SALICATAÇÃO DE FUNÇÃO (ELETRICISTA MOTORISTA) DE 10% EM R\$					
TOTAL MÃO DE OBRAS R\$					
MATERIAIS					
1092	ARMACAO VERTICAL COM MATE E CONTRAFNO, EM CHAPA DE ADO GALVANIZADO 3MM, COM 1 ESTREBO E 1 ESCADARIA	UN	1,00000	17,20000	17,20
1090V	CINTA DE ADO GALVANIZADO	UN	1,00000	0,02000	0,02
1158R	PARAFUSO ABALADO M10X130MM	UN	1,00000	3,80000	3,80
18072	FORÇA QUADRADA PARA PARAFUSO M10 X 2	UN	1,00000	0,74000	0,74
TOTAL MATERIAIS R\$					
EQUIPAMENTOS (CUSTO HORÁRIO)					
COMPOSIÇÃO PMLN-02	VEÍCULO COM UM CESTO AÉREO SIMPLES ISOLADO COM ALCANCE ATÉ 12 METROS E PORTA ESCADA, MONTADO SOBRE CAMIÃO DE CARROCERA (CSP)	CSP	0,17000	100,00000	17,01
TOTAL EQUIPAMENTOS (CUSTO HORÁRIO) R\$					
SERVIÇOS					
TOTAL SERVIÇOS R\$					

TOTAL EMPLEOS R\$	22,62
ENCARGOS SOCIAIS DE 137,61% R\$	1,40
BOM R\$	12,42
TOTAL GERAL C/ BOM R\$	27,14
TOTAL GERAL S/ BOM R\$	32,71

8.11.2	01 Estêreo (completo) - poste DT/Posto Circular	UN				R\$ 72,61
--------	---	----	--	--	--	-----------

COMPOSIÇÃO
 LIMOEIRO
 CÓDIGO
 AUTOR
 LAJ ATUAL
 TABELA

01 Estêreo (completo) - poste DT/Posto Circular
 01 Estêreo (completo) - poste DT/Posto Circular
 8.11.2
 12016 (PREF. 14/11/2016 (SMP) E OUT/2016 (PREFEITURA) INERDA/SMP/OUTROS (DESCRIÇÃO) PREFEITURA DE LIMOEIRO DO NORTE

Código	Descrição	Unidade	Quantidade	Preço	Total
MÃO DE OBRAS					
10042	AUXÍLIO DE ELETRICISTA	H	0,20000	0,00000	0,20
12212	ELETRICISTA	H	0,20000	7,20000	1,44
SALICATAÇÃO DE FUNÇÃO (ELETRICISTA MOTORISTA) DE 10% EM R\$					
TOTAL MÃO DE OBRAS R\$					
MATERIAIS					
1095	ARMACAO VERTICAL COM MATE E CONTRAFNO, EM CHAPA DE ADO GALVANIZADO 3MM, COM 2 ESTREBOS E 2 ESCADARIAS	UN	1,00000	28,70000	28,70
1090V	CINTA DE ADO GALVANIZADO	UN	2,00000	0,02000	0,02
1158R	PARAFUSO ABALADO M10X130MM	UN	2,00000	8,00000	16,00
18072	FORÇA QUADRADA PARA PARAFUSO M10 X 2	UN	2,00000	0,72000	1,44
TOTAL MATERIAIS R\$					
EQUIPAMENTOS (CUSTO HORÁRIO)					
COMPOSIÇÃO PMLN-02	VEÍCULO COM UM CESTO AÉREO SIMPLES ISOLADO COM ALCANCE ATÉ 12 METROS E PORTA ESCADA, MONTADO SOBRE CAMIÃO DE CARROCERA (CSP)	CSP	0,20000	100,00000	20,01
TOTAL EQUIPAMENTOS (CUSTO HORÁRIO) R\$					
SERVIÇOS					
TOTAL SERVIÇOS R\$					

TOTAL EMPLEOS R\$	66,28
ENCARGOS SOCIAIS DE 137,61% R\$	2,16
BOM R\$	26,89
TOTAL GERAL C/ BOM R\$	95,33

10/05/2018
 E. AMARAL



PREFEITURA MUNICIPAL DE LIMOEIRO DO NORTE		
SECRETARIA MUNICIPAL DE INFRAESTRUTURA		
OBJETO: PRESTACAO DOS SERVICOS DE MANUTENCAO DE DESTAO DO SISTEMA DE P.D.O MUNICIPAL, COMPREENDENDO AS ATIVIDADES DE MANUTENCAO PREVENTIVA, CORRETIVA, CALL CENTER (SERV. AMPLIACAO, REFORMA, RECONSTRUCAO E REPARO) SERVICOS CONTRATADOS NO TERMO DE REFERENCIA, DA BARRA E DOS DISTRITOS, DE LIMOEIRO DO NORTE, INCLUSIVE TODOS OS CUSTOS DE MATERIAIS, TRANSPORTE, EQUIPAMENTOS, S.M. DE OBRAS, ENCARGOS SOCIAIS E IMPOSTOS, NECESSARIOS PARA REALIZACAO DOS SERVICOS.	TABELA: PRESTACAO DE LIMOEIRO DO NORTE/INFRAESTRUTURA DE S.M. DE OBRAS/GERENCIACAO OUTROS (DESCRIGAO)	2018 2019
		ENCARGOS SOCIAIS BASICOS PARA 180 DIAS DE OBRAS NOMINATIVAMENTE DE R\$ 27.000,00 E DE R\$ 117.000,00 INCLUSIVE TODOS OS ENCARGOS COMPLEMENTARES
		TOTAL GERAL R\$ 72,41

2.13.1	Em obra de conservação em trabalho em projeto em	em	R\$ 48,91
COMPOSICAO	Em obra de conservação em trabalho em projeto em		
UNIDADE	em		
CODIGO	1.12.4		
AUTOR			
LAJ ATUAL	2018 (DESP/PA), 1411/2018 (DESP/PA E OUTROS) PREFEITURA		
TABELA	INFRAESTRUTURA OUTROS (GERENCIACAO) PREFEITURA DE LIMOEIRO DO NORTE		

Código	Descrição	Unidade	Quantidade	Preço	Total
10042	TRAB DE OBRAS				
	ALUGAR DE ELETRICISTA	H	0,0000	0,0000	0,00
12212	ELETRICISTA	H	0,0000	7,0000	0,00
BENEFICACAO DE PUNCAO (RETELECOMUNICACAO) DE 10% EM R\$					
TOTAL TRAB DE OBRAS R\$					
MATERIAIS					
2510	NELE FOTOELETROICO 4000W/220V	UN	1,0000	20,4000	20,40
TOTAL MATERIAIS DE EQUIPAMENTOS (CUSTO MORAÇÃO)					
COMPOSICAO PMLH-001	VEICULO COM LIM CESTO ABERTO SIMPLES ISOLADO COM ALCANCE ATÉ 12 METROS E PORTA ESCADA, MONTADO SOBRE CAMBIO DE CARROCERA (C/PS)	CHP	0,0000	10,0000	0,00
TOTAL EQUIPAMENTOS (CUSTO MORAÇÃO) R\$					
SERVICOS					
TOTAL SERVICOS R\$					

TOTAL EMPLEOS BA	47,83
ENCARGOS SOCIAIS DE R\$ 27.000,00	1,38
R\$ 0,00	12,29
TOTAL GERAL C/ R\$ 0,00	41,51
TOTAL GERAL R/ R\$ 0,00	48,81

2.13.1	Investigação de base rod. deteriorada	em	R\$ 21,84
COMPOSICAO	Investigação de base rod. deteriorada		
UNIDADE	em		
CODIGO	1.12.4		
AUTOR			
LAJ ATUAL	2018 (DESP/PA), 1411/2018 (DESP/PA E OUTROS) PREFEITURA		
TABELA	INFRAESTRUTURA OUTROS (GERENCIACAO) PREFEITURA DE LIMOEIRO DO NORTE		

Código	Descrição	Unidade	Quantidade	Preço	Total
10042	TRAB DE OBRAS				
	ALUGAR DE ELETRICISTA	H	0,1200	0,0000	0,02
12212	ELETRICISTA	H	0,1200	7,0000	0,00
BENEFICACAO DE PUNCAO (RETELECOMUNICACAO) DE 10% EM R\$					
TOTAL TRAB DE OBRAS R\$					
MATERIAIS					
INSUMO PMLH-001	BARRA PARA NELE	UN	1,0000	0,0000	0,01
TOTAL MATERIAIS DE EQUIPAMENTOS (CUSTO MORAÇÃO)					
COMPOSICAO PMLH-001	VEICULO COM LIM CESTO ABERTO SIMPLES ISOLADO COM ALCANCE ATÉ 12 METROS E PORTA ESCADA, MONTADO SOBRE CAMBIO DE CARROCERA (C/PS)	CHP	0,1200	10,0000	12,01
TOTAL EQUIPAMENTOS (CUSTO MORAÇÃO) R\$					
SERVICOS					
TOTAL SERVICOS R\$					

TOTAL EMPLEOS BA	19,64
ENCARGOS SOCIAIS DE R\$ 27.000,00	1,99
R\$ 0,00	0,20
TOTAL GERAL C/ R\$ 0,00	20,83
TOTAL GERAL R/ R\$ 0,00	21,84

2.44.1	Em 2 100%	em	R\$ 206,80
COMPOSICAO	Em 2 100%		
UNIDADE	em 2 100%		
CODIGO	1.14.1		
AUTOR			
LAJ ATUAL	08/2018 (DESP/PA) E 1411/2018 (DESP/PA)		
TABELA	INFRA VENT I (GERENCIACAO) INFRA OUTROS (GERENCIACAO)		

Código	Descrição	Unidade	Quantidade	Preço	Total
10001	TRAB DE OBRAS				
	ALUGAR DE ELETRICISTA	H	1,0000	0,0000	0,00
12211	ELETRICISTA	H	1,0000	7,2000	0,00
TOTAL TRAB DE OBRAS R\$					
9040	POSTE DE CONCRETO CIRCULAR, 60 CM H= 5 M (POM-1401)	UN	1,0000	172,8000	172,80
TOTAL MATERIAIS DE EQUIPAMENTOS (CUSTO MORAÇÃO)					
10705	CAMBIO COMPLETO (COM COLUNA DE C/PS)	H	1,0000	100,0000	100,00
TOTAL EQUIPAMENTOS (CUSTO MORAÇÃO) R\$					
SERVICOS					
TOTAL SERVICOS R\$					

TOTAL EMPLEOS BA	201,81
------------------	--------

J.H. L. 1

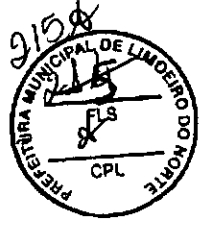

PREFEITURA MUNICIPAL DE LIMOEIRO DO NORTE		SECRETARIA MUNICIPAL DE INFRAESTRUTURA	
OBJETO: PRESTAÇÃO DOS SERVIÇOS DE ENGENHARIA DE OBSTÁCIO DE ESTRADA DE R.P. DO MUNICÍPIO, COMPREENDENDO AS ATIVIDADES DE SANITIZAÇÃO PREVENTIVA, CORRETIVA, CALL CENTER (9999), APLICAÇÃO, RESPOSTA, INSCRIÇÃO E DEMARCAÇÃO DE SERVIÇOS CONSTANTES AO TRÁFEGO DE VEÍCULOS, DA RUA E DOS DISTRITOS, EM LIMOEIRO DO NORTE/CE, INCLUINDO TODOS OS CUSTOS DE MATERIAIS, TRANSPORTE, EQUIPAMENTOS, BDI, MÃO DE OBRA, ENCARGOS SOCIAIS E IMPOSTOS, NECESSÁRIOS PARA REALIZAÇÃO DOS SERVIÇOS.	TABELA: PREFEITURA DE LIMOEIRO DO NORTE/CE/2016/0041 (DESCRIÇÃO: SERVIÇOS DE ENGENHARIA)	IDE: 30%	ENCARGOS SOCIAIS BÁSICOS PARA MÃO DE OBRA HORISTAMBORALIZADA DE R\$ 17,4148/RS E DE R\$ 17,2170/RS, QUANDO INCLUIDOS OS ENCARGOS COMPLEMENTARES

Obs.: MÃO DE OBRA DO MOTORISTA C/ ENCARGOS SOCIAIS JÁ INCLUIA NO DESPESAS 20766.

ENCARGOS SOCIAIS DE 117,81% RS	14,88
BDI RS	78,45
TOTAL GERAL C/ BDI RS	93,33
TOTAL GERAL S/ BDI RS	266,59

2.14.2	0m x 2.000m	m	R\$ 574,78
COMPOSIÇÃO	0m x 2.000m		
UNIDADE	m		
CÓDIGO	2.14.2		
AUTOR			
ULT. ATUAL	09/02/2016 (SERFPA) & 14/11/2016 (SERFP)		
TABELA	INFRA V04.1 (DESCRIÇÃO) SPAR OUTRS (DESCRIÇÃO)		

Código	Descrição	Unidade	Coefficiente	Preço	Total
MÃO DE OBRA					
10042	ALMOXAR DE ELETRICISTA	H	1,00000	5,0000	5,00
12212	ELETRICISTA	H	1,00000	7,2000	7,20
TOTAL MÃO DE OBRA RS					
MATERIAIS					
2044	POSTE DE CONCRETO CIRCULAR, 300 NO, H = 8 M (PBR 601)	LN	1,00000	441,0400	441,04
TOTAL MATERIAIS RS					
EQUIPAMENTOS (CUSTO HORÁRIO)					
10702	CAMINHÃO COMERC. EQUIP. COLUNA DE C/CH	H	1,00000	105,8800	105,88
TOTAL EQUIPAMENTOS (CUSTO HORÁRIO) RS					
SERVIÇOS					
TOTAL SERVIÇOS RS					

TOTAL EMPLEIO RS	269,88
ENCARGOS SOCIAIS DE 117,81% RS	14,88
BDI RS	242,78
TOTAL GERAL C/ BDI RS	726,48
TOTAL GERAL S/ BDI RS	574,78

Obs.: MÃO DE OBRA DO MOTORISTA C/ ENCARGOS SOCIAIS JÁ INCLUIA NO DESPESAS 20766.

2.14.3	12m x 2.000m	m	R\$ 1.861,54
COMPOSIÇÃO	12m x 2.000m		
UNIDADE	m		
CÓDIGO	2.14.3		
AUTOR			
ULT. ATUAL	09/02/2016 (SERFPA)		
TABELA	SERFPA V04.1 (DESCRIÇÃO)		

Código	Descrição	Unidade	Coefficiente	Preço	Total
MÃO DE OBRA					
20042	ALMOXAR DE ELETRICISTA	H	1,00000	5,0000	5,00
22212	ELETRICISTA	H	1,00000	7,2000	7,20
TOTAL MÃO DE OBRA RS					
MATERIAIS					
10701	POSTE CONCRETO ANELADO CIRCULAR - H=12M	LN	1,00000	882,4000	882,40
TOTAL MATERIAIS RS					
EQUIPAMENTOS (CUSTO HORÁRIO)					
10702	CAMINHÃO COMERC. EQUIP. COLUNA DE C/CH	H	1,00000	105,8800	105,88
TOTAL EQUIPAMENTOS (CUSTO HORÁRIO) RS					
SERVIÇOS					
TOTAL SERVIÇOS RS					

TOTAL EMPLEIO RS	1.861,54
ENCARGOS SOCIAIS DE 117,81% RS	22,47
BDI RS	273,85
TOTAL GERAL C/ BDI RS	1.884,91
TOTAL GERAL S/ BDI RS	1.864,91

Obs.: MÃO DE OBRA DO MOTORISTA C/ ENCARGOS SOCIAIS JÁ INCLUIA NO DESPESAS 20766.

2.16.1	0m x 2.000m	m	R\$ 928,74
COMPOSIÇÃO	0m x 2.000m		
UNIDADE	m		
CÓDIGO	2.16.1		
AUTOR			
ULT. ATUAL	09/02/2016 (SERFPA)		
TABELA	SERFPA V04.1 (DESCRIÇÃO)		

Código	Descrição	Unidade	Coefficiente	Preço	Total
MÃO DE OBRA					
10042	ALMOXAR DE ELETRICISTA	H	1,00000	5,0000	5,00
12212	ELETRICISTA	H	1,00000	7,2000	7,20
TOTAL MÃO DE OBRA RS					
MATERIAIS					
12405	POSTE DE CONCRETO DUPLO T 1500	LN	1,00000	420,0000	420,00
TOTAL MATERIAIS RS					
EQUIPAMENTOS (CUSTO HORÁRIO)					
10702	CAMINHÃO COMERC. EQUIP. COLUNA DE C/CH	H	1,00000	105,8800	105,88
TOTAL EQUIPAMENTOS (CUSTO HORÁRIO) RS					
SERVIÇOS					
TOTAL SERVIÇOS RS					

TOTAL EMPLEIO RS	628,78
ENCARGOS SOCIAIS DE 117,81% RS	14,94
BDI RS	290,01

Obs.: MÃO DE OBRA DO MOTORISTA C/ ENCARGOS SOCIAIS JÁ INCLUIA NO DESPESAS 20766.

Handwritten notes and signatures at the bottom right of the page.



PREFEITURA MUNICIPAL DE LINDERO DO NORTE		SECRETARIA MUNICIPAL DE INFRAESTRUTURA	
OBJETO: PRESTAÇÃO DOS SERVIÇOS DE MANUTENÇÃO DE OBRAS DO SISTEMA DE IP DO MUNICÍPIO, COMPREENDENDO AS ATIVIDADES DE MANUTENÇÃO PREVENTIVA, CORRETIVA, CALL CENTER (SERVIÇO), AMPLIAÇÃO, REFORMA, RECONSTRUÇÃO E OUTRAS MANUTENÇÕES CONSTANTES NO TERMO DE REFERÊNCIA, DA REDE E DOS DISTRITOS, DE LINDERO DO NORTE, INCLUSIVE TODOS OS CUSTOS DE MATERIAIS, TRANSPORTE, EQUIPAMENTOS, BOM, MÃO DE OBRA, ENCARGOS SOCIAIS E IMPOSTOS, NECESSÁRIOS PARA REALIZAÇÃO DOS SERVIÇOS.		TABELAS: PREFEITURA DE LINDERO DO NORTE/DESCRIÇÃO DE OBRAS/DESCRIÇÃO DE OBRAS (DESCRIÇÃO)	ORÇ. 20% ORÇ. 20%
		ENCARGOS SOCIAIS BÁSICOS PARA MÃO DE OBRA MÍNIMA (TABELA Nº 07) ANEXOS E DE 117,81% INFLAÇÃO INCLUSIVE OS ENCARGOS COMPLEMENTARES	
		TOTAL OBRAS C/ BOM E B	892,16
		TOTAL OBRAS S/ BOM E B	832,74

2.15.2	COMPOSIÇÃO	18,0m x 18,0m	em	R\$ 878,20
	UNIDADE	18,0m x 18,0m		
	CÓDIGO	2.15.2		
	AUTOR			
	LA T ATUAL			
	TABELA			

Código	Descrição	Unidade	Quantidade	Preço	Total
MÃO DE OBRA					
10042	MÃO DE OBRISTA	M	1,00000	5,0000	5,00
12212	ELETRICISTA	M	1,00000	7,2000	7,20
TOTAL MÃO DE OBRA R\$					
MATERIAIS					
3022,00000	POSTE DE CONCRETO DUPLO T, 120X8, 220X10, H=8,0 (BARRAS II)	UN	1,00000	445,0000	445,00
TOTAL MATERIAIS R\$					
EQUIPAMENTOS (CUSTO MORAÇÃO)					
10709	CAMBIO COMERC. EQUIP. COLONIAIS (COP)	M	1,00000	105,0000	105,00
TOTAL EQUIPAMENTOS (CUSTO MORAÇÃO) R\$					
SERVIÇOS					
TOTAL SERVIÇOS R\$					

TOTAL SIMPLES R\$	844,36
ENCARGOS SOCIAIS DE 117,81% R\$	14,96
BDI R\$	348,81
TOTAL OBRAS C/ BOM E B	714,65
TOTAL OBRAS S/ BOM E B	178,14

OBJ. MÃO DE OBRA DO MOTORISTA C/ ENCARGOS SOCIAIS JÁ INCLUSA NO ENRUMO 80766.

2.15.3	COMPOSIÇÃO	18,0m x 18,0m	em	R\$ 903,74
	UNIDADE	18,0m x 18,0m		
	CÓDIGO	2.15.3		
	AUTOR			
	LA T ATUAL			
	TABELA			

Código	Descrição	Unidade	Quantidade	Preço	Total
MÃO DE OBRA					
10042	MÃO DE OBRISTA	M	1,00000	5,0000	5,00
12212	ELETRICISTA	M	1,00000	7,2000	7,20
TOTAL MÃO DE OBRA R\$					
MATERIAIS					
3021	POSTE DE CONCRETO DUPLO T, 120X8, 220X10, H=8,0 (BARRAS II)	UN	1,00000	420,0000	420,00
TOTAL MATERIAIS R\$					
EQUIPAMENTOS (CUSTO MORAÇÃO)					
10709	CAMBIO COMERC. EQUIP. COLONIAIS (COP)	M	1,00000	105,0000	105,00
TOTAL EQUIPAMENTOS (CUSTO MORAÇÃO) R\$					
SERVIÇOS					
TOTAL SERVIÇOS R\$					

TOTAL SIMPLES R\$	538,74
ENCARGOS SOCIAIS DE 117,81% R\$	14,96
BDI R\$	350,04
TOTAL OBRAS C/ BOM E B	443,16
TOTAL OBRAS S/ BOM E B	460,58

OBJ. MÃO DE OBRA DO MOTORISTA C/ ENCARGOS SOCIAIS JÁ INCLUSA NO ENRUMO 80766.

2.15.4	COMPOSIÇÃO	17,0m x 20,0m	em	R\$ 133,71
	UNIDADE	17,0m x 20,0m		
	CÓDIGO	2.15.4		
	AUTOR			
	LA T ATUAL			
	TABELA			

Código	Descrição	Unidade	Quantidade	Preço	Total
MÃO DE OBRA					
10042	MÃO DE OBRISTA	M	1,00000	5,0000	5,00
12212	ELETRICISTA	M	1,00000	7,2000	7,20
TOTAL MÃO DE OBRA R\$					
MATERIAIS					
3027,00000	POSTE DE CONCRETO DUPLO T, 120X8, 200X10, H=10,0 (BARRAS II)	UN	1,00000	98,2000	98,20
TOTAL MATERIAIS R\$					
EQUIPAMENTOS (CUSTO MORAÇÃO)					
10709	CAMBIO COMERC. EQUIP. COLONIAIS (COP)	M	1,00000	105,0000	105,00
TOTAL EQUIPAMENTOS (CUSTO MORAÇÃO) R\$					
SERVIÇOS					
TOTAL SERVIÇOS R\$					

TOTAL SIMPLES R\$	138,71
ENCARGOS SOCIAIS DE 117,81% R\$	14,96
BDI R\$	49,04
TOTAL OBRAS C/ BOM E B	106,61

OBJ. MÃO DE OBRA DO MOTORISTA C/ ENCARGOS SOCIAIS JÁ INCLUSA NO ENRUMO 80766.

[Handwritten signature and notes]

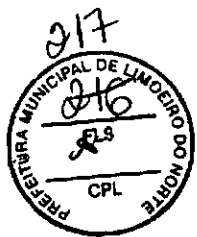

PREFEITURA MUNICIPAL DE LIMOEIRO DO NORTE		SECRETARIA MUNICIPAL DE INFRAESTRUTURA	
OBJETO: PRESTAÇÃO DOS SERVIÇOS DE MANUTENÇÃO DE GESTÃO DO SISTEMA DE FIDUCIÁRIO, COMPROMISSO AS ATIVIDADES DE MANUTENÇÃO PREVENTIVA, CORRETIVA, CALL CENTER (SERV), APLICAÇÃO, REFORMA, RECONSTRUÇÃO E REPAROS EM REDES CONSTANTES NO MUNICÍPIO DE LIMOEIRO DO NORTE, DE 08 DE OUTUBRO DE 2014, INCLUSIVE TODOS OS CUSTOS DE MATERIAIS, TRANSPORTE, SOLAPAMENTOS, BDI, MÃO DE OBRA, ENCARGOS SOCIAIS E IMPOSTOS, NECESSÁRIOS PARA REALIZAÇÃO DOS SERVIÇOS.		TABELA: PREFEITURA DE LIMOEIRO DO NORTE/SECRETARIA DE INFRAESTRUTURA/PLANILHA CUSTOS (DESCRIÇÃO)	OD: 20%
		ENCARGOS SOCIAIS BÁSICOS PARA MÃO DE OBRA HORISTAMBALISTA DE R\$ 21,94/HR e DE R\$ 17,81/HR QUANDO INCLUIDOS OS ENCARGOS COMPLEMENTARES	
			TOTAL GERAL R/ BDI 20 132,74

2.18.0	COMPOSIÇÃO	12m x 6,00m	m	R\$ 1.264,41
	UNIDADE	12m x 6,00m	m	
	CÓDIGO	3.18.0		
	AUTOR	09022014 (SERV) E 14112014 (SERV)		
	ULT ATUAL	09/02/2014 (SERV) E 14/11/2014 (SERV)		
	TABELA	09/02/2014 (SERV) E 14/11/2014 (SERV)		

Código	Descrição	Unidade	Quantidade	Preço	Total
	MÃO DE OBRA				
10043	ALUMINAR DE ELETRICISTA	M	1,00000	3,0000	3,00
12211	ELETRICISTA	M	1,00000	7,2000	7,20
	TOTAL MÃO DE OBRA R\$				10,20
	MATERIAIS				
9022,89000	POSTE DE CONCRETO TIPO T, TPO E 800 RD, H = 12 M (RSD 800)	UN	1,00000	897,7000	897,70
	TOTAL MATERIAIS R\$				897,70
	EQUIPAMENTOS (CURTO PRAZO)				
30708	CABEÇOTE COMERC. EQUIP. COLUNAITE (CPI)	M	1,00000	105,9000	105,90
	TOTAL EQUIPAMENTOS (CURTO PRAZO) R\$				105,90
	SERVIÇOS				
	TOTAL SERVIÇOS R\$				0,00

Obs.: MÃO DE OBRA DO MOTORISTA C/ ENCARGOS SOCIAIS JÁ INCLUIDA NO ITEM 10.20.

TOTAL EMPLEIO R\$	1.014,80
ENCARGOS SOCIAIS DE 127,81% R\$	14,00
BDI R\$	267,64
TOTAL GERAL C/ BDI R\$	1.296,44
TOTAL GERAL R/ BDI 20	1.071,53

2.18.1	COMPOSIÇÃO	De 6m para 6m fixado	m	R\$ 847,00
	UNIDADE	De 6m para 6m fixado	m	
	CÓDIGO	3.18.1		
	AUTOR	09022014 (SERV) E 14112014 (SERV)		
	ULT ATUAL	09/02/2014 (SERV) E 14/11/2014 (SERV)		
	TABELA	09/02/2014 (SERV) E 14/11/2014 (SERV)		

Código	Descrição	Unidade	Quantidade	Preço	Total
	MÃO DE OBRA				
10043	ALUMINAR DE ELETRICISTA	M	1,00000	3,0000	3,00
12211	ELETRICISTA	M	1,00000	7,2000	7,20
	TOTAL MÃO DE OBRA R\$				10,20
	MATERIAIS				
10784	BRTA	M2	0,21100	18,0000	3,81
10809	CHIMENTO PORTLAND	M3	33,00000	0,30000	9,90
10109	AREA MEDIA	M2	0,14400	26,0000	3,74
12289	PARAFUSO SERRALHA ZINCADO 6x8 x 14" C/ ROSCA DE 6mm	UN	4,00000	5,80000	23,20
12271	POSTE CONDO CONTINUA EM AÇO GALVANIZADO, RETO, FLANDEADO, H = 6 M, DIAMETRO INFERIOR = 10" CM	UN	1,00000	744,0000	744,00
	TOTAL MATERIAIS R\$				813,28
	EQUIPAMENTOS (CURTO PRAZO)				
30708	CABEÇOTE COMERC. EQUIP. COLUNAITE (CPI)	M	1,00000	105,9000	105,90
	TOTAL EQUIPAMENTOS (CURTO PRAZO) R\$				105,90
	SERVIÇOS				
	TOTAL SERVIÇOS R\$				0,00

Obs.: MÃO DE OBRA DO MOTORISTA C/ ENCARGOS SOCIAIS JÁ INCLUIDA NO ITEM 10.20.

TOTAL EMPLEIO R\$	932,64
ENCARGOS SOCIAIS DE 127,81% R\$	14,00
BDI R\$	226,78
TOTAL GERAL C/ BDI R\$	1.173,42
TOTAL GERAL R/ BDI 20	977,83

2.18.2	COMPOSIÇÃO	De 6m para engastado	m	R\$ 1.492,64
	UNIDADE	De 6m para engastado	m	
	CÓDIGO	3.18.2		
	AUTOR	09022014 (SERV) E 14112014 (SERV)		
	ULT ATUAL	09/02/2014 (SERV) E 14/11/2014 (SERV)		
	TABELA	09/02/2014 (SERV) E 14/11/2014 (SERV)		

Código	Descrição	Unidade	Quantidade	Preço	Total
	MÃO DE OBRA				
10043	ALUMINAR DE ELETRICISTA	M	1,00000	3,0000	3,00
12211	ELETRICISTA	M	1,00000	7,2000	7,20
	TOTAL MÃO DE OBRA R\$				10,20
	MATERIAIS				
10780	BRTA	M2	0,21100	36,0000	7,64
10809	CHIMENTO PORTLAND	M3	33,00000	0,30000	9,90
10109	AREA MEDIA	M2	0,14800	26,0000	3,85
14185	POSTE CONDO CONTINUA EM AÇO GALVANIZADO, RETO, ENCHASTADO, H = 6 M, DIAMETRO INFERIOR = 10" CM	UN	1,00000	1472,7000	1.472,70
	TOTAL MATERIAIS R\$				2.160,00
	EQUIPAMENTOS (CURTO PRAZO)				
30708	CABEÇOTE COMERC. EQUIP. COLUNAITE (CPI)	M	1,00000	105,9000	105,90
	TOTAL EQUIPAMENTOS (CURTO PRAZO) R\$				105,90
	SERVIÇOS				
	TOTAL SERVIÇOS R\$				0,00

TOTAL EMPLEIO R\$	1.427,64
ENCARGOS SOCIAIS DE 127,81% R\$	14,00
BDI R\$	350,00
TOTAL GERAL C/ BDI R\$	1.791,64
TOTAL GERAL R/ BDI 20	1.476,43

Handwritten signature and notes.

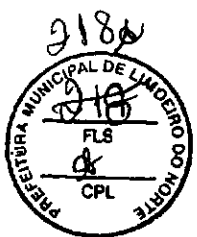

PREFEITURA MUNICIPAL DE LIMOEIRO DO NORTE		SECRETARIA MUNICIPAL DE ADMINISTRAÇÃO	
OBJETO: PRESTAÇÃO DOS SERVIÇOS DE ENGENHARIA DE GESTÃO DO BARRIO DE IPÓ DO MUNICÍPIO, COMPREENDENDO AS ATIVIDADES DE MANUTENÇÃO PREVENTIVA, CORRETIVA, CALL CENTER (SERVIÇO), AMPLIAÇÃO, REFORMA, RECONSTRUÇÃO E OBRAS SERVIÇOS CORRELADOS NO TERMO DE REFERÊNCIA, DA REDE E DOS DISTRITOS, DE LIMOEIRO DO NORTE/CE, INCLUSIVE TODOS OS CUSTOS DE MATERIAIS, TRANSPORTE, EQUIPAMENTOS, I.D.E., MÃO DE OBRA, ENCARGOS SOCIAIS E IMPOSTOS, NECESSÁRIOS PARA REALIZAÇÃO DOS SERVIÇOS.	TABELA: PREFEITURA DE LIMOEIRO DO NORTE/CE/PPA 0441 (DESCRIÇÃO: OBRAS DUTIS) (DESCRIÇÃO)	BOI 20%	ENCARGOS SOCIAIS BÁSICOS PARA MÃO DE OBRA HORISTAMBALISTA DE R\$ 24.848,00 E DE R\$ 117,01/17,00/18,00/20,00 INCLUSIVE OS ENCARGOS COMPLEMENTARES

OBS.: MÃO DE OBRA DO MOTORISTA C/ ENCARGOS SOCIAIS JÁ INCLUIA NO INSUNO 30796.

FLS 8	203,14
TOTAL OBRAS C/ BOE ES	1.818,00
TOTAL GERAL R/ BOE ES	1.482,00

2.17.1 3000 - a Valor unitário em R\$ 200,00

COMPOSIÇÃO
LIMITE
CÓDIGO
AUTOR
L.S.T ATUAL
TABELA

3000 - a Valor unitário
3000 - a Valor unitário
em
2.17.1
0802/2018 (SEM-FRA) E 1411/2018 (SEM-FRA)
M 10341 (DESCRIÇÃO: OBRAS DUTIS) (DESCRIÇÃO)

Código	Descrição	Unidade	Quantidade	Preço	Total
MÃO DE OBRA					
10042	ALUMINIO DE ELETRICISTA	H	0,50000	5,00000	2,50
12112	ELETRICISTA	H	0,50000	7,00000	3,50
TOTAL MÃO DE OBRA R\$					
MATERIAIS					
18428	CABO COPOLÁSTER (CABO PPS 1 x 2,50 mm²)	MT	1,00000	2,40000	2,40
18328	FITA AUTO FUSÃO DE BA QUALIDADE	PL	0,05000	5,10000	0,51
11792	FITA ISOLANTE COMUM N 22	PL	0,01000	11,20000	0,11
11488	LÂMPADA VAPOR METÁLICO DE 300W/220V	LN	1,00000	73,00000	73,00
11540	PARAFUSO FRANCÊS 1/2"X1" COM 2 PONTAS	CJ	1,00000	4,80000	4,80
11729	PROJETORES REF. 18" X 22" TAB. RESEME	LN	1,00000	185,00000	185,00
INSUNO PPLB-0048	REATOR VAPOR METÁLICO APF P/ LAMP V. METÁLICO 300W	LN	1,00000	82,82000	82,82
TOTAL MATERIAIS R\$					
EQUIPAMENTOS (CUSTO HORÁRIO)					
COMPOSIÇÃO PPLB-001	VEÍCULO COM LIM CERTO AGRIO SIMPLES ISOLADO COM ALÇANCE ATÉ 12 METROS E PORTA ENCERRADA, MONTADO SOBRE CAMINHÃO DE CARROÇERIA (C/P)	C/P	0,50000	100,00000	50,00
TOTAL EQUIPAMENTOS (CUSTO HORÁRIO) R\$					
SERVIÇOS					
TOTAL SERVIÇOS R\$					

TOTAL SIMPLES R\$	203,14
ENCARGOS SOCIAIS DE 117,01% EM	7,49
EDF R\$	72,42
TOTAL GERAL C/ BOE R\$	282,11
TOTAL GERAL R/ BOE R\$	209,69

OBS.: MÃO DE OBRA DO MOTORISTA C/ ENCARGOS SOCIAIS JÁ INCLUIA NO INSUNO 30796.

2.17.2 3000 - a Valor unitário em R\$ 442,21

COMPOSIÇÃO
LIMITE
CÓDIGO
AUTOR
L.S.T ATUAL
TABELA

3000 - a Valor unitário
3000 - a Valor unitário
em
2.17.2
0802/2018 (SEM-FRA) E 1411/2018 (SEM-FRA)
M 10341 (DESCRIÇÃO: OBRAS DUTIS) (DESCRIÇÃO)

Código	Descrição	Unidade	Quantidade	Preço	Total
MÃO DE OBRA					
10042	ALUMINIO DE ELETRICISTA	H	0,50000	5,00000	2,50
12112	ELETRICISTA	H	0,50000	7,00000	3,50
TOTAL MÃO DE OBRA R\$					
MATERIAIS					
18428	CABO COPOLÁSTER (CABO PPS 2 x 2,50 mm²)	MT	1,00000	2,40000	2,40
18328	FITA AUTO FUSÃO DE BA QUALIDADE	PL	0,05000	5,10000	0,51
11792	FITA ISOLANTE COMUM N 22	PL	0,01000	11,20000	0,11
11488	LÂMPADA VAPOR METÁLICO DE 300W/220V	LN	1,00000	109,00000	109,00
11540	PARAFUSO FRANCÊS 1/2"X1" COM 2 PONTAS	CJ	1,00000	4,80000	4,80
11729	PROJETORES REF. 18" X 22" TAB. RESEME	LN	1,00000	185,00000	185,00
INSUNO PPLB-0049	REATOR VAPOR METÁLICO APF P/ LAMP V. METÁLICO 300W	LN	1,00000	86,02000	86,02
TOTAL MATERIAIS R\$					
EQUIPAMENTOS (CUSTO HORÁRIO)					
COMPOSIÇÃO PPLB-001	VEÍCULO COM LIM CERTO AGRIO SIMPLES ISOLADO COM ALÇANCE ATÉ 12 METROS E PORTA ENCERRADA, MONTADO SOBRE CAMINHÃO DE CARROÇERIA (C/P)	C/P	0,50000	100,00000	50,00
TOTAL EQUIPAMENTOS (CUSTO HORÁRIO) R\$					
SERVIÇOS					
TOTAL SERVIÇOS R\$					

TOTAL SIMPLES R\$	428,73
ENCARGOS SOCIAIS DE 117,01% EM	7,49
EDF R\$	119,81
TOTAL GERAL C/ BOE R\$	554,82
TOTAL GERAL R/ BOE R\$	442,37

OBS.: MÃO DE OBRA DO MOTORISTA C/ ENCARGOS SOCIAIS JÁ INCLUIA NO INSUNO 30796.

2.18.1 3000 - a Valor unitário em R\$ 112,00

COMPOSIÇÃO
LIMITE
CÓDIGO
AUTOR
L.S.T ATUAL
TABELA

3000 - a Valor unitário
3000 - a Valor unitário
em
2.18.1
1402/2018 (SEM-FRA) B OUTROS (PREFEITURA)
M 10341 (DESCRIÇÃO: OBRAS DUTIS) (PREFEITURA DE LIMOEIRO DO NORTE)

Código	Descrição	Unidade	Quantidade	Preço	Total
MÃO DE OBRA					
10042	ALUMINIO DE ELETRICISTA	H	0,42000	5,00000	2,15
12112	ELETRICISTA	H	0,42000	7,00000	2,92
MANUTENÇÃO DE PUNÇÃO (ELETRICISTA INSTRUMENTA) DE 100% EM R\$					
TOTAL MÃO DE OBRA R\$					
MATERIAIS					
18794	VEÍCULO P/ MANUTENÇÃO TAB RESEME REF 22-187 CU 2000L	LN	1,00000	07,00000	51,70
TOTAL MATERIAIS R\$					
EQUIPAMENTOS (CUSTO HORÁRIO)					

Handwritten signature and notes at the bottom right of the page.

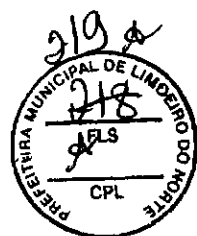

PREFEITURA MUNICIPAL DE LIMEIRO DO NORTE		SECRETARIA MUNICIPAL DE INFRAESTRUTURA	
OBJETO: PRESTAÇÃO DOS SERVIÇOS DE ENGENHARIA DE GESTÃO DO SISTEMA DE IP DO MUNICÍPIO, COMPREENDENDO AS ATIVIDADES DE MANUTENÇÃO PREVENTIVA, CORRETIVA, DALL, CUSTEIO (MENS, AMPLIÇÃO, REFORMA, RECONSTRUÇÃO E OUTRAS SERVIÇOS CONEXOS) NO TERMO DE REFERÊNCIA, DA MEME E DOS DISTRITOS, EM LIMEIRO DO NORTE, INCLUSIVE TODOS OS CUSTOS DE MATERIAIS, TRANSPORTE, EQUIPAMENTOS, BDI, MÃO DE OBRA, ENDEBARRIOS SOCIAIS E IMPOSTOS, NECESSÁRIOS PARA REALIZAÇÃO DOS SERVIÇOS.	TABELA: PREFEITURA DE LIMEIRO DO NORTE (ENFERMIA 03A) (ENFERMIA 03A) (ENFERMIA 03A) (ENFERMIA 03A)	BDI: 2%	ENCARGOS SOCIAIS BÁSICOS PARA MÃO DE OBRA INTERMUNICIPAL DE R\$ 27,5146/RS e DE R\$ 117,6178/RS, QUANDO INCLUSIVE OS ENCARGOS COMPLEMENTARES

COMPOSIÇÃO PMLN-001	VEÍCULO COM UM CESTO AÉREO SIMPLES ISOLADO COM ALCANCE ATÉ 12 METROS E PORTA ESCADA, MONTADO SOBRE CARROÇA DE CARROÇEIRA (C/P)	C/P	0,42000	100,0000	42,02
TOTAL EQUIPAMENTOS (CUSTO HORÁRIO) R\$					42,02
SERVIÇOS					
TOTAL SERVIÇOS R\$					0,00

TOTAL SIMPLES R\$	140,40
ENCARGOS SOCIAIS DE 117,6178 R\$	6,62
BDI R\$	12,61
TOTAL GERAL C/ BDI R\$	149,64
TOTAL GERAL S/ BDI R\$	113,01

2.18.3	Suposto para 02 substituições	UN	R\$ 127,00
COMPOSIÇÃO	Suposto para 02 substituições		
UNIDADE	UN		
CÓDIGO	2.18.3		
AUTOR			
ULT. ATUAL			
TABELA			
1402018 (ENFERMIA) E OUT/2018 (PREFEITURA) NA VDA 1 (GOVERNADORIA/PREFEITURA DE LIMEIRO DO NORTE)			

Código	Descrição	Unidade	Quantidade	Preço	Total
MÃO DE OBRA					
10042	AUXILIO DE ELETRICISTA	H	0,42000	9,60000	2,52
12212	ELETRICISTA	H	0,42000	7,20000	2,52
GRATIFICAÇÃO DE FUNÇÃO (ELETRICISTA FOTOGRAFIA) DE 10% EM R\$					
TOTAL MÃO DE OBRA R\$					
MATERIAIS					
16797	VEÍCULO COM UM CESTO AÉREO SIMPLES ISOLADO COM ALCANCE ATÉ 12 METROS E PORTA ESCADA, MONTADO SOBRE CARROÇA DE CARROÇEIRA (C/P)	UN	1,00000	72,00000	72,00
TOTAL MATERIAIS R\$					
EQUIPAMENTOS (CUSTO HORÁRIO)					
COMPOSIÇÃO PMLN-001	VEÍCULO COM UM CESTO AÉREO SIMPLES ISOLADO COM ALCANCE ATÉ 12 METROS E PORTA ESCADA, MONTADO SOBRE CARROÇA DE CARROÇEIRA (C/P)	C/P	0,42000	100,00000	42,02
TOTAL EQUIPAMENTOS (CUSTO HORÁRIO) R\$					42,02
SERVIÇOS					
TOTAL SERVIÇOS R\$					0,00

TOTAL SIMPLES R\$	129,65
ENCARGOS SOCIAIS DE 117,6178 R\$	6,62
BDI R\$	21,92
TOTAL GERAL C/ BDI R\$	159,64
TOTAL GERAL S/ BDI R\$	127,00

2.19.3	Suposto para 02 substituições	UN	R\$ 182,00
COMPOSIÇÃO	Suposto para 02 substituições		
UNIDADE	UN		
CÓDIGO	2.19.3		
AUTOR			
ULT. ATUAL			
TABELA			
1402018 (ENFERMIA) E OUT/2018 (PREFEITURA) NA VDA 1 (GOVERNADORIA/PREFEITURA DE LIMEIRO DO NORTE)			

Código	Descrição	Unidade	Quantidade	Preço	Total
MÃO DE OBRA					
10042	AUXILIO DE ELETRICISTA	H	0,42000	9,60000	2,52
12212	ELETRICISTA	H	0,42000	7,20000	2,20
GRATIFICAÇÃO DE FUNÇÃO (ELETRICISTA FOTOGRAFIA) DE 10% EM R\$					
TOTAL MÃO DE OBRA R\$					
MATERIAIS					
16798	VEÍCULO COM UM CESTO AÉREO SIMPLES ISOLADO COM ALCANCE ATÉ 12 METROS E PORTA ESCADA, MONTADO SOBRE CARROÇA DE CARROÇEIRA (C/P)	UN	1,00000	94,70000	94,70
TOTAL MATERIAIS R\$					
EQUIPAMENTOS (CUSTO HORÁRIO)					
COMPOSIÇÃO PMLN-001	VEÍCULO COM UM CESTO AÉREO SIMPLES ISOLADO COM ALCANCE ATÉ 12 METROS E PORTA ESCADA, MONTADO SOBRE CARROÇA DE CARROÇEIRA (C/P)	C/P	0,42000	100,00000	45,12
TOTAL EQUIPAMENTOS (CUSTO HORÁRIO) R\$					45,12
SERVIÇOS					
TOTAL SERVIÇOS R\$					0,00

TOTAL SIMPLES R\$	148,01
ENCARGOS SOCIAIS DE 117,6178 R\$	7,51
BDI R\$	26,23
TOTAL GERAL C/ BDI R\$	181,75
TOTAL GERAL S/ BDI R\$	152,01

2.19.4	Suposto para 04 substituições	UN	R\$ 196,73
COMPOSIÇÃO	Suposto para 04 substituições		
UNIDADE	UN		
CÓDIGO	2.19.4		
AUTOR			
ULT. ATUAL			
TABELA			
1402018 (ENFERMIA) E OUT/2018 (PREFEITURA) NA VDA 1 (GOVERNADORIA/PREFEITURA DE LIMEIRO DO NORTE)			

Código	Descrição	Unidade	Quantidade	Preço	Total
MÃO DE OBRA					
10042	AUXILIO DE ELETRICISTA	H	0,42000	9,60000	2,62
12212	ELETRICISTA	H	0,42000	7,20000	2,20
GRATIFICAÇÃO DE FUNÇÃO (ELETRICISTA FOTOGRAFIA) DE 10% EM R\$					
TOTAL MÃO DE OBRA R\$					
MATERIAIS					
16799	VEÍCULO COM UM CESTO AÉREO SIMPLES ISOLADO COM ALCANCE ATÉ 12 METROS E PORTA ESCADA, MONTADO SOBRE CARROÇA DE CARROÇEIRA (C/P)	UN	1,00000	130,91000	130,92

João Edison
Limeiro do Norte
2018

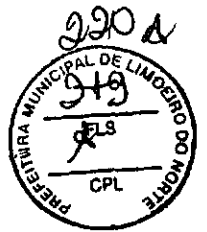

PREFEITURA MUNICIPAL DE LIMOEIRO DO NORTE		SECRETARIA MUNICIPAL DE ADMINISTRAÇÃO	
OBJETO: PRESTAÇÃO DOS SERVIÇOS DE MANUTENÇÃO DE CRÉDITO DO BARRIO DE P DO BARRIO, COMPREENDENDO AS ATIVIDADES DE MANUTENÇÃO PREVENTIVA, CORRETTIVA, CALL CENTER (SERV), AMPLIAÇÃO, REFORMA, MODERNIZAÇÃO E OUTROS SERVIÇOS CONSTANTES NO TERMO DE EMPENHO, DA REDE E DOS DISTRITOS, DE LIMOEIRO DO NORTE, INCLUSIVE TODOS OS CUSTOS DE MANUTENÇÃO, TRANSPORTE, EQUIPAMENTOS, RDI, MÃO DE OBRA, ENCARGOS SOCIAIS E IMPOSTOS, NECESSÁRIOS PARA REALIZAÇÃO DOS SERVIÇOS.		TABELA: PREFEITURA DE LIMOEIRO DO NORTE/EMPENHO 0041 (DESCONSTRUÇÃO/REPARO OBTIN (DESCRIBIDA)	BRZ 30%
		ENCARGOS SOCIAIS BÁSICOS PARA MÃO DE OBRA HORISTANTENHABILITA DE 07/2148,00% E DE 11/2157,00% INCLUSIVE OS ENCARGOS COMPLEMENTARES	

TOTAL MATERIAIS E EQUIPAMENTOS (CUSTO HORÁRIO) R\$				118,57	
COMPOSIÇÃO PRLB-001	VEÍCULO COM UM CESTO AÉREO SIMPLES ISOLADO COM ALCANCE ATÉ 13 METROS E PORTA ESCADA, MONTADO SOBRE CAMIÃO DE CARROCERA (COP)	C/P	0,17000	100,0000	17,01
TOTAL EQUIPAMENTOS (CUSTO HORÁRIO) R\$				17,01	
SERVIÇOS					
TOTAL SERVIÇOS R\$				0,00	

TOTAL SIMPLES R\$	118,57
ENCARGOS SOCIAIS DE 117,81% R\$	7,43
IRRF R\$	07,59
TOTAL GERAL C/ RDI R\$	133,59
TOTAL GERAL R/ RDI R\$	134,73

2.19.1	1000000 000 00000000	UN	00 20 21
COMPOSIÇÃO	Retribuição de serviços		
UNIDADE	UN		
CÓDIGO	2.19.1		
AUTOR			
ULT ATUAL	14002018 (SERV) E OUTROS (PREFEITURA)		
TABELA	NA VOTA 1 (DESCONSTRUÇÃO/PREFEITURA DE LIMOEIRO DO NORTE)		

Código	Descrição	Unidade	Quantidade	Preço	Total
	MÃO DE OBRA				
10042	AUXÍLIO DE ELETRICISTA	H	0,20000	3,0000	1,12
12212	ELETRICISTA	H	0,20000	7,0000	1,40
SATISFAÇÃO DE FUNÇÃO (ELETRICISTA MOTORISTA) DE 10% EM R\$					
TOTAL MÃO DE OBRA R\$					
MATERIAIS					
TOTAL MATERIAIS E EQUIPAMENTOS (CUSTO HORÁRIO) R\$					
0,00					
COMPOSIÇÃO PRLB-001	VEÍCULO COM UM CESTO AÉREO SIMPLES ISOLADO COM ALCANCE ATÉ 12 METROS E PORTA ESCADA, MONTADO SOBRE CAMIÃO DE CARROCERA (COP)	C/P	0,20000	100,0000	20,01
TOTAL EQUIPAMENTOS (CUSTO HORÁRIO) R\$				20,01	
SERVIÇOS					
TOTAL SERVIÇOS R\$				0,00	

TOTAL SIMPLES R\$	21,71
ENCARGOS SOCIAIS DE 217,85% R\$	2,14
IRRF R\$	0,47
TOTAL GERAL C/ RDI R\$	24,34
TOTAL GERAL R/ RDI R\$	25,07

2.24.1	Retribuição de serviços	UN	00 14 38
COMPOSIÇÃO	Retribuição de serviços		
UNIDADE	UN		
CÓDIGO	2.24.1		
AUTOR			
ULT ATUAL	14002018 (SERV) E OUTROS (PREFEITURA)		
TABELA	NA VOTA 1 (DESCONSTRUÇÃO/PREFEITURA DE LIMOEIRO DO NORTE)		

Código	Descrição	Unidade	Quantidade	Preço	Total
	MÃO DE OBRA				
10041	AUXÍLIO DE ELETRICISTA	H	0,20000	3,0000	1,40
12212	ELETRICISTA	H	0,20000	7,2000	1,92
SATISFAÇÃO DE FUNÇÃO (ELETRICISTA MOTORISTA) DE 10% EM R\$					
TOTAL MÃO DE OBRA R\$					
MATERIAIS					
TOTAL MATERIAIS E EQUIPAMENTOS (CUSTO HORÁRIO) R\$					
0,00					
COMPOSIÇÃO PRLB-001	VEÍCULO COM UM CESTO AÉREO SIMPLES ISOLADO COM ALCANCE ATÉ 11 METROS E PORTA ESCADA MONTADO SOBRE CAMIÃO DE CARROCERA (COP)	C/P	0,20000	100,0000	20,02
TOTAL EQUIPAMENTOS (CUSTO HORÁRIO) R\$				20,02	
SERVIÇOS					
TOTAL SERVIÇOS R\$				0,00	

TOTAL SIMPLES R\$	22,34
ENCARGOS SOCIAIS DE 117,81% R\$	2,84
IRRF R\$	7,24
TOTAL GERAL C/ RDI R\$	32,42
TOTAL GERAL R/ RDI R\$	34,26

2.24.1	Retribuição de serviços	UN	00 14 38
COMPOSIÇÃO	Retribuição de serviços		
UNIDADE	UN		
CÓDIGO	2.24.1		
AUTOR			
ULT ATUAL	14002018 (SERV) E OUTROS (PREFEITURA)		
TABELA	NA VOTA 1 (DESCONSTRUÇÃO/PREFEITURA DE LIMOEIRO DO NORTE)		

Código	Descrição	Unidade	Quantidade	Preço	Total
	MÃO DE OBRA				
10042	AUXÍLIO DE ELETRICISTA	H	0,20000	3,0000	1,40
12212	ELETRICISTA	H	0,20000	7,2000	1,92
SATISFAÇÃO DE FUNÇÃO (ELETRICISTA MOTORISTA) DE 10% EM R\$					
TOTAL MÃO DE OBRA R\$					
MATERIAIS					

João Adilson
C. Carneiro
CREA 10



PREFEITURA MUNICIPAL DE LIMOEIRO DO NORTE		SECRETARIA MUNICIPAL DE INFRAESTRUTURA	
OBJETO: PRESTAÇÃO DOS SERVIÇOS DE ENGENHARIA DE GESTÃO DO SISTEMA DE W (DO MUNICÍPIO), COMPREENDENDO AS ATIVIDADES DE MANUTENÇÃO PREVENTIVA, CORRETIVA, CALS, CRISETE (BARRAS), AMPLIAÇÃO, REFORMA, RECONSTRUÇÃO E DEMÁS SERVIÇOS CONSTANTES NO TERMO DE REFERÊNCIA, DA REDE E DOS ESTIVOS, EM LIMOEIRO DO NORTE/CE, INCLUSIVE TODOS OS CUSTOS DE MATERIAIS, TRANSPORTE, EQUIPAMENTOS, BOM, MÃO DE OBRA, ENCARGOS SOCIAIS E IMPOSTOS, NECESSÁRIOS PARA REALIZAÇÃO DOS SERVIÇOS.	TABELEI: PREFEITURA DE LIMOEIRO DO NORTE/SERVIÇO 0541 (CONSERVAÇÃO/REPARO CURSOS DE ENGENHARIA)	ROR: 8%	ENCARGOS SOCIAIS BANCOS PARA MÃO DE OBRA NORTE TABELAMENTO DE 27,74% E DE 113,44% (LAPTA) QUANDO EXCLUIDO OS ENCARGOS COMPLEMENTARES

TOTAL MATERIAIS R\$		EQUIPAMENTOS (CUSTO HORÁRIO)		COMPOSIÇÃO PMLN-001		VEÍCULO COM UM CESTO ABERTO SIMPLES ISOLADO COM ALÇANCE ATÉ 12 METROS E PORTA ESCADA, MONTADO SOBRE CARROCEIRA (CNP)		CNP		0,25000		100,0000		25,02	
		TOTAL (EQUIPAMENTOS (CUSTO HORÁRIO) E SERVIÇOS)												35,02	
		TOTAL SERVIÇOS R\$												0,00	

TOTAL SIMPLES R\$	17,29
ENCARGOS SOCIAIS DE 117,01% R\$	2,01
RDI R\$	7,08
TOTAL GERAL C/ RDI R\$	17,81
TOTAL GERAL S/ RDI R\$	16,16

2.22.1	COMPOSIÇÃO	Atividade	R\$	361,20
	LIMITE	Atividade		
	CÓDIGO	1.22.1		
	AUTOR			
	LEI ATUAL			
	TABELA			

Código	Descrição	Unidade	Quantidade	Preço	Total
MÃO DE OBRA					
10042	ALUMINUM DE ELETRICISTA	H	0,01000	3,0000	0,01
12212	ELETRICISTA	H	0,01000	2,2000	0,02
QUALIFICAÇÃO DE FUNCIONÁRIO (DE ATIVIDADE MOTORISTA) DE 10% EM R\$					
TOTAL MÃO DE OBRA R\$					
MATERIAIS					
TOTAL MATERIAIS R\$					
EQUIPAMENTOS (CUSTO HORÁRIO)					
COMPOSIÇÃO PMLN-001	VEÍCULO COM UM CESTO ABERTO SIMPLES ISOLADO COM ALÇANCE ATÉ 12 METROS E PORTA ESCADA, MONTADO SOBRE CARROCEIRA (CNP)	CNP	0,01000	100,0000	1,00
TOTAL (EQUIPAMENTOS (CUSTO HORÁRIO) E SERVIÇOS)					
TOTAL SERVIÇOS R\$					

TOTAL SIMPLES R\$	1,14
ENCARGOS SOCIAIS DE 117,01% R\$	0,16
RDI R\$	0,22
TOTAL GERAL C/ RDI R\$	1,62
TOTAL GERAL S/ RDI R\$	1,16

2.23.1	COMPOSIÇÃO	Atividade	R\$	361,20
	LIMITE	Atividade		
	CÓDIGO	1.22.1		
	AUTOR			
	LEI ATUAL			
	TABELA			

Código	Descrição	Unidade	Quantidade	Preço	Total
MÃO DE OBRA					
10042	ALUMINUM DE ELETRICISTA	H	0,25000	8,0000	1,01
12212	ELETRICISTA	H	0,25000	7,2000	1,09
QUALIFICAÇÃO DE FUNCIONÁRIO (DE ATIVIDADE MOTORISTA) DE 10% EM R\$					
TOTAL MÃO DE OBRA R\$					
MATERIAIS					
TOTAL MATERIAIS R\$					
EQUIPAMENTOS (CUSTO HORÁRIO)					
COMPOSIÇÃO PMLN-001	VEÍCULO COM UM CESTO ABERTO SIMPLES ISOLADO COM ALÇANCE ATÉ 12 METROS E PORTA ESCADA, MONTADO SOBRE CARROCEIRA (CNP)	CNP	0,25000	100,0000	25,02
TOTAL (EQUIPAMENTOS (CUSTO HORÁRIO) E SERVIÇOS)					
TOTAL SERVIÇOS R\$					

TOTAL SIMPLES R\$	17,36
ENCARGOS SOCIAIS DE 117,01% R\$	2,09
RDI R\$	7,08
TOTAL GERAL C/ RDI R\$	27,03
TOTAL GERAL S/ RDI R\$	26,25

2.24.1	COMPOSIÇÃO	Atividade	R\$	194,02
	LIMITE	Atividade		
	CÓDIGO	1.24.1		
	AUTOR			
	LEI ATUAL			
	TABELA			

Código	Descrição	Unidade	Quantidade	Preço	Total
MÃO DE OBRA					
10042	ALUMINUM DE ELETRICISTA	H	1,50000	5,0000	0,71
12212	ELETRICISTA	H	2,20000	7,2000	16,12
TOTAL MÃO DE OBRA R\$					

Jc30 10/000
 20/10/10
 C.L.A.T.

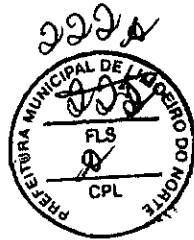

PREFEITURA MUNICIPAL DE LAJEADO DO NORTE		SECRETARIA MUNICIPAL DE INFRAESTRUTURA	
OBJETO: PRESTAÇÃO DOS SERVIÇOS DE ENGENHARIA DE OBRA DE SISTEMA DE FIO DO MUNICÍPIO, COMPREENDENDO AS ATIVIDADES DE IMPLANTAÇÃO, CONSTRUÇÃO, CALL CENTER (SERVIÇO), AMPLIAÇÃO, REFORMA, MODERNIZAÇÃO E OUTROS SERVIÇOS CONSTANTES NO TERMO DE REFERÊNCIA, DA SBCS E DOS DISTRITOS, EM LAJEADO DO NORTE, INCLUINDO TODOS OS CUSTOS DE MATERIAS, TRANSPORTE, EQUIPAMENTOS, SCD, MÃO DE OBRA, ENCARGOS SOCIAIS E IMPOSTOS, NECESSÁRIOS PARA REALIZAÇÃO DOS SERVIÇOS.			
TABELA: PREFEITURA DE LAJEADO DO NORTE/EMPRESA 0041 (DESCONVENCIONADA) OUTROS (DESCONVENCIONADA)		ORÇ. 30%	ENCARGOS SOCIAIS BAIXADOS PARA MÃO DE OBRA MONTAGEM/ALTA DE 87,01% SBCS E DE 117,01% OUTROS, INCLUINDO INCLUSIVE OS ENCARGOS COMPLEMENTARES

MATERIAS					
TOTAL MATERIAS R\$					
EQUIPAMENTOS (CUSTO HORARIO)					
10701	CAMPANHA COMERC. EQUIP. CALENDARIST (C/CP)	H	0,74000	100,0000	00,52
TOTAL EQUIPAMENTOS (CUSTO HORARIO) R\$					
SERVICOS					
TOTAL SERVICOS R\$					

TOTAL SIMPLES R\$	100,48
ENCARGOS SOCIAIS DE 117,01% R\$	29,17
IEDI R\$	22,60
TOTAL GERAL C/ SDC R\$	152,25
TOTAL GERAL S/ SDC R\$	124,61

Obs.: MÃO DE OBRA DO MOTORISTA C/ ENCARGOS SOCIAIS JÁ INCLUIA NO INDIZOR 10706.

2.343	COMPOSIÇÃO	Prêmio de ponto de 12m até 15m de comprimento	un	R\$ 182,70
	UNIDADE	un		
	CÓDIGO	2.343		
	AUTOR			
	ULT. ATUAL	14032018 (SERPRA)		
	TABELA	SERPRA V0241 (DESCONVENCIONADA)		

Código	Descrição	Unidade	Coefficiente	Preço	Total
MÃO DE OBRA					
10042	ALUMAR DE ELÉTRICISTA	H	2,07000	1,8000	11,53
12212	ELETRICISTA	H	2,10000	7,2000	22,23
TOTAL MÃO DE OBRA R\$					
MATERIAS					
TOTAL MATERIAS R\$					
EQUIPAMENTOS (CUSTO HORARIO)					
10701	CAMPANHA COMERC. EQUIP. CALENDARIST (C/CP)	H	1,04000	100,0000	110,20
TOTAL EQUIPAMENTOS (CUSTO HORARIO) R\$					
SERVICOS					
TOTAL SERVICOS R\$					

TOTAL SIMPLES R\$	144,71
ENCARGOS SOCIAIS DE 117,01% R\$	19,48
IEDI R\$	45,95
TOTAL GERAL C/ SDC R\$	210,14
TOTAL GERAL S/ SDC R\$	183,29

Obs.: MÃO DE OBRA DO MOTORISTA C/ ENCARGOS SOCIAIS JÁ INCLUIA NO INDIZOR 10706.

2.344	COMPOSIÇÃO	Prêmio de ponto até 11m de comprimento	un	R\$ 87,22
	UNIDADE	un		
	CÓDIGO	2.343		
	AUTOR			
	ULT. ATUAL	14032018 (SERPRA)		
	TABELA	SERPRA V0241 (DESCONVENCIONADA)		

Código	Descrição	Unidade	Coefficiente	Preço	Total
MÃO DE OBRA					
10042	ALUMAR DE ELÉTRICISTA	H	0,70000	0,6000	4,25
12212	ELETRICISTA	H	1,14000	7,2000	9,23
TOTAL MÃO DE OBRA R\$					
MATERIAS					
TOTAL MATERIAS R\$					
EQUIPAMENTOS (CUSTO HORARIO)					
10701	CAMPANHA COMERC. EQUIP. CALENDARIST (C/CP)	H	0,28000	100,0000	40,26
TOTAL EQUIPAMENTOS (CUSTO HORARIO) R\$					
SERVICOS					
TOTAL SERVICOS R\$					

TOTAL SIMPLES R\$	62,73
ENCARGOS SOCIAIS DE 117,01% R\$	14,04
IEDI R\$	16,01
TOTAL GERAL C/ SDC R\$	92,78
TOTAL GERAL S/ SDC R\$	67,17

Obs.: MÃO DE OBRA DO MOTORISTA C/ ENCARGOS SOCIAIS JÁ INCLUIA NO INDIZOR 10706.

2.344	COMPOSIÇÃO	Prêmio de ponto de 12m até 15m de comprimento	un	R\$ 51,00
	UNIDADE	un		
	CÓDIGO	2.344		
	AUTOR			
	ULT. ATUAL	14032018 (SERPRA)		
	TABELA	SERPRA V0241 (DESCONVENCIONADA)		

Código	Descrição	Unidade	Coefficiente	Preço	Total
MÃO DE OBRA					
10042	ALUMAR DE ELÉTRICISTA	H	1,02000	3,6000	3,60
12212	ELETRICISTA	H	1,93000	7,2000	11,16
TOTAL MÃO DE OBRA R\$					
MATERIAS					
TOTAL MATERIAS R\$					
EQUIPAMENTOS (CUSTO HORARIO)					
10701	CAMPANHA COMERC. EQUIP. CALENDARIST (C/CP)	H	0,22000	100,0000	33,10

José Wilson E. Cardoso CREA



PREFEITURA MUNICIPAL DE LINDERO DO NORTE			
SECRETARIA MUNICIPAL DE INFRAESTRUTURA			
OBJETO: PRESTAÇÃO DOS SERVIÇOS DE MANUTENÇÃO DE OBTIÇÃO DO SISTEMA DE IP DO MUNICÍPIO, COMPREENDENDO AS ATIVIDADES DE MANUTENÇÃO PREVENTIVA, CORRETIVA, CALL CENTER 24HR, AMPLIAÇÃO, REFORMA, MODERNIZAÇÃO E OUTROS SERVIÇOS CONSTANTES NO TERMO DE REFERÊNCIA, DA SEME E DOS SISTEMAS, DE LINDERO DO NORTE, INCLUINDO TODOS OS CUSTOS DE MATERIAIS, TRANSPORTE, EQUIPAMENTOS, BOM, MÃO DE OBRA, ENCARGOS SOCIAIS E IMPOSTOS, NECESSÁRIOS PARA REALIZAÇÃO DOS SERVIÇOS.	TABELAS: PREFEITURA DE LINDERO DO NORTE/SECRETARIA DE INFRAESTRUTURA/PLANILHAS CUSTOS (DESCOMPOSIÇÃO)	006: 30%	ENCARGOS SOCIAIS BÁSICOS PARA MÃO DE OBRA HORISTAMBENEFICIA DE R\$ 27,84/HR E DE R\$ 117,81/HR, INCLUINDO ENCARGOS COMPLEMENTARES

TOTAL EQUIPAMENTOS (CUSTO HORÁRIO) DE SERVIÇOS	R\$ 12,00
--	-----------

TOTAL SERVIÇOS DE R\$ 0,00

TOTAL SIMPLER R\$	73,00
ENCARGOS SOCIAIS DE 117,81% DE	19,84
BDI R\$	12,00
TOTAL GERAL C/ BDI R\$	114,88
TOTAL GERAL S/ BDI R\$	91,99

Obs.: MÃO DE OBRA DO MOTORISTA C/ ENCARGOS SOCIAIS JÁ INCLUIA NO INSUMO 10766.

2.26.1	Para pilotes - em obra até 13m	un	R\$ 16,81
	Para pilotes - em obra até 13m	un	
	un		
	2.26.1		
	14032016 (SERFPA) E OUTROS (PREFEITURA)		
	14.004.1 (SECRETARIA) PREFEITURA DE LINDERO DO NORTE		

Código	Descrição	Unidade	Quantidade	Preço	Total
	MÃO DE OBRA				
10041	ALUMINUM DE ELETRODUTA	M	0,12000	0,60000	0,67
12212	ELETRODUTA	M	0,12000	7,20000	0,86
	SATISFAÇÃO DE PUNÇÃO (ELETRODUTA MOTORISTA) DE 10% EM R\$				0,09
	TOTAL MÃO DE OBRA R\$				1,62
	MATERIAIS				
	TOTAL MATERIAIS DE EQUIPAMENTOS (CUSTO HORÁRIO)				0,00
COMPOSIÇÃO PMLH-001	VEÍCULO COM UM CESTO AÉREO SIMPLER ISOLADO COM ALÇANCE ATÉ 12 METROS E PORTA ESCADA, MONTADO SOBRE CAMBIÓ DE CARROCERA (C-4P)	CHP	0,12000	100,0000	12,01
	TOTAL EQUIPAMENTOS (CUSTO HORÁRIO) DE SERVIÇOS				12,01

TOTAL SERVIÇOS DE R\$ 0,00

TOTAL SIMPLER R\$	12,02
ENCARGOS SOCIAIS DE 117,81% DE	1,19
BDI R\$	0,00
TOTAL GERAL C/ BDI R\$	13,21
TOTAL GERAL S/ BDI R\$	15,01

2.26.1	Até 06 circuitos de transmissão	un	R\$ 24,71
	Até 06 circuitos de transmissão	un	
	un		
	2.26.1		
	14032016 (SERFPA) E OUTROS (PREFEITURA)		
	14.004.1 (SECRETARIA) PREFEITURA DE LINDERO DO NORTE		

Código	Descrição	Unidade	Quantidade	Preço	Total
	MÃO DE OBRA				
10041	ALUMINUM DE ELETRODUTA	M	0,12000	0,60000	0,67
12212	ELETRODUTA	M	0,12000	7,20000	0,86
	SATISFAÇÃO DE PUNÇÃO (ELETRODUTA MOTORISTA) DE 10% EM R\$				0,09
	TOTAL MÃO DE OBRA R\$				1,62
	MATERIAIS				
11711	QUADRO DE DISTRIBUIÇÃO TENSÃO R. C/ ENRUBES	UN	1,00000	9,20000	0,20
	TOTAL MATERIAIS DE EQUIPAMENTOS (CUSTO HORÁRIO)				0,20
COMPOSIÇÃO PMLH-001	VEÍCULO COM UM CESTO AÉREO SIMPLER ISOLADO COM ALÇANCE ATÉ 12 METROS E PORTA ESCADA, MONTADO SOBRE CAMBIÓ DE CARROCERA (C-4P)	CHP	0,12000	100,0000	12,01
	TOTAL EQUIPAMENTOS (CUSTO HORÁRIO) DE SERVIÇOS				12,01

TOTAL SERVIÇOS DE R\$ 0,00

TOTAL SIMPLER R\$	12,82
ENCARGOS SOCIAIS DE 117,81% DE	1,99
BDI R\$	0,00
TOTAL GERAL C/ BDI R\$	14,81
TOTAL GERAL S/ BDI R\$	16,71

2.26.1	Até 06 circuitos de distribuição	un	R\$ 23,01
	Até 06 circuitos de distribuição	un	
	un		
	2.26.1		
	14032016 (SERFPA) E OUTROS (PREFEITURA)		
	14.004.1 (SECRETARIA) PREFEITURA DE LINDERO DO NORTE		

Código	Descrição	Unidade	Quantidade	Preço	Total
	MÃO DE OBRA				
10041	ALUMINUM DE ELETRODUTA	M	0,12000	0,60000	0,67
12212	ELETRODUTA	M	0,12000	7,20000	0,86
	SATISFAÇÃO DE PUNÇÃO (ELETRODUTA MOTORISTA) DE 10% EM R\$				0,09
	TOTAL MÃO DE OBRA R\$				1,62
	MATERIAIS				
11747	QUADRO DE DISTRIBUIÇÃO SOBREPOR ATÉ 5 CÂMPOS	UN	1,00000	22,80000	22,80
10192	BARRAMENTO NEUTRO 30x30x10	UN	1,00000	20,00000	20,00
10194	BARRAMENTO FASES 30x30x10	UN	1,00000	20,00000	20,00

Handwritten signature and text: "Lindero do Norte" and "2020".

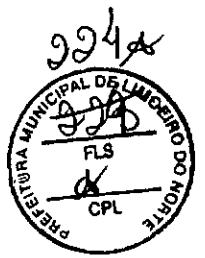

PREFEITURA MUNICIPAL DE LIMOEIRO DO NORTE		SECRETARIA MUNICIPAL DE INFRAESTRUTURA	
OBJETO: PRESTAÇÃO DOS SERVIÇOS DE ENGENHARIA DE GESTÃO DO SISTEMA DE P DO MUNICÍPIO, COMPREENDENDO AS ATIVIDADES DE MANUTENÇÃO PREVENTIVA, CORRETIVA, CALL CENTER (PMS), AMPLIAÇÃO, REFORMA, RECONSTRUÇÃO E OUTROS SERVIÇOS CONSTANTES DO TIPO DE REPARAÇÃO, DA REDE E DOS DISTRIBUIDORES, EM LIMOEIRO DO NORTE, INCLUSIVE TODOS OS CUSTOS DE MATERIAIS, TRANSPORTE, EQUIPAMENTOS, ROL, RÃO DE OBRA, ENCARGOS SOCIAIS E IMPOSTOS, RESERVAÇÃO PARA REALIZAÇÃO DOS SERVIÇOS.	TABELA: PREFEITURA DE LIMOEIRO DO NORTE/TAB01A (DESEMPENHO) (DESEMPENHO)	BR: 004	ENCARGOS SOCIAIS BÁSICOS PARA RÃO DE OBRA NORTE/ANUALIZADA DE R\$ 7100,00 E DE 117,61% (CPL) QUANDO INCLUSIVE OS ENCARGOS COMPLEMENTARES

0195	BARRAMENTO TERRA (VÁZIA TENDÃO)	UM	1,00000	24,8000	24,80	
TOTAL MATERIAIS R\$						24,80
EQUIPAMENTOS (CUSTO HORÁRIO)						109,48
COMPOSIÇÃO PMLN-001	VEÍCULO COM UM CABO AÉREO SIMPLES ISOLADO COM ALCANCE ATÉ 12 METROS E PORTA ESCADA, MONTADO SOBRE CARROCEIRA (CNP)	CNP	0,12000	100,0000	12,01	
TOTAL EQUIPAMENTOS (CUSTO HORÁRIO) R\$						12,01
SERVIÇOS						22,91
TOTAL SERVIÇOS R\$						6,90

TOTAL EMPLEIO R\$	122,38
ENCARGOS SOCIAIS DE 117,61% R\$	3,90
RDI R\$	11,25
TOTAL GERAL C/ RDI R\$	146,38
TOTAL GERAL R/ RDI R\$	118,61

2.27.1	48 x 80 x 20cm, tempo duplo	UM			R\$ 198,36
COMPOSIÇÃO	48 x 80 x 20cm, tempo duplo				
UNIDADE	UM				
CÓDIGO	2.27.1				
AUTOR					
ULT. ATUAL	14022018 (REINFRA) E OUT/2018 (PREFEITURA)				
TABELA	NA V04.1 (DESEMPENHO/PREFEITURA DE LIMOEIRO DO NORTE)				

Código	Descrição	Unidade	Coefficiente	Preço	Total	
MÃO DE OBRA						
10042	ALUMINIO DE ELETRICISTA	H	0,22000	8,8000	1,83	
12212	ELETRICISTA	H	0,22000	7,2000	2,28	
GRATIFICAÇÃO DE FUNÇÃO (ELETRICISTA MOTORISTA) DE 10% EM R\$						0,13
TOTAL MÃO DE OBRA R\$						4,27
MATERIAIS						
INSUMO PMLN-001B	CX PMLN CONC. 200X300X300MM	UM	1,00000	95,0000	95,01	
TOTAL MATERIAIS R\$						95,01
EQUIPAMENTOS (CUSTO HORÁRIO)						
COMPOSIÇÃO PMLN-001	VEÍCULO COM UM CABO AÉREO SIMPLES ISOLADO COM ALCANCE ATÉ 12 METROS E PORTA ESCADA, MONTADO SOBRE CARROCEIRA (CNP)	CNP	0,22000	100,0000	22,02	
TOTAL EQUIPAMENTOS (CUSTO HORÁRIO) R\$						22,02
SERVIÇOS						6,90
TOTAL SERVIÇOS R\$						6,90

TOTAL EMPLEIO R\$	182,61
ENCARGOS SOCIAIS DE 117,61% R\$	8,22
RDI R\$	77,18
TOTAL GERAL C/ RDI R\$	138,61
TOTAL GERAL R/ RDI R\$	108,61

2.27.2	60 x 80 x 20cm, tempo duplo	UM			R\$ 192,88
COMPOSIÇÃO	60 x 80 x 20cm, tempo duplo				
UNIDADE	UM				
CÓDIGO	2.27.2				
AUTOR					
ULT. ATUAL	14022018 (REINFRA) E OUT/2018 (PREFEITURA)				
TABELA	NA V04.1 (DESEMPENHO/PREFEITURA DE LIMOEIRO DO NORTE)				

Código	Descrição	Unidade	Coefficiente	Preço	Total	
MÃO DE OBRA						
10042	ALUMINIO DE ELETRICISTA	H	0,42000	8,8000	2,21	
12212	ELETRICISTA	H	0,42000	7,2000	2,02	
GRATIFICAÇÃO DE FUNÇÃO (ELETRICISTA MOTORISTA) DE 10% EM R\$						0,20
TOTAL MÃO DE OBRA R\$						4,47
MATERIAIS						
INSUMO PMLN-001F	CX PMLN CONC. 200X300X300MM	UM	1,00000	120,2000	118,20	
TOTAL MATERIAIS R\$						118,20
EQUIPAMENTOS (CUSTO HORÁRIO)						
COMPOSIÇÃO PMLN-001	VEÍCULO COM UM CABO AÉREO SIMPLES ISOLADO COM ALCANCE ATÉ 12 METROS E PORTA ESCADA, MONTADO SOBRE CARROCEIRA (CNP)	CNP	0,42000	100,0000	42,03	
TOTAL EQUIPAMENTOS (CUSTO HORÁRIO) R\$						42,02
SERVIÇOS						6,90
TOTAL SERVIÇOS R\$						6,90

TOTAL EMPLEIO R\$	171,00
ENCARGOS SOCIAIS DE 117,61% R\$	6,82
RDI R\$	48,62
TOTAL GERAL C/ RDI R\$	126,18
TOTAL GERAL R/ RDI R\$	108,62

2.28.1	2"	M			R\$ 0,88
COMPOSIÇÃO	2"				
UNIDADE	M				
CÓDIGO	2.28.1				
AUTOR					
ULT. ATUAL	14022018 (REINFRA) E OUT/2018 (PREFEITURA)				
TABELA	NA V04.1 (DESEMPENHO/PREFEITURA DE LIMOEIRO DO NORTE)				

Código	Descrição	Unidade	Coefficiente	Preço	Total	
MÃO DE OBRA						
10042	ALUMINIO DE ELETRICISTA	H	0,81000	8,8000	0,17	
12212	ELETRICISTA	H	0,81000	7,2000	0,32	
GRATIFICAÇÃO DE FUNÇÃO (ELETRICISTA MOTORISTA) DE 10% EM R\$						0,02
TOTAL MÃO DE OBRA R\$						0,57

Handwritten signature and initials.



PREFEITURA MUNICIPAL DE LINOIRO DO NORTE		SECRETARIA MUNICIPAL DE ENFERMAGEM	
OBJETO: PRESTAÇÃO DOS SERVIÇOS DE ENFERMAGEM DE ASSISTÊNCIA DO SISTEMA DE PD DO MUNICÍPIO, COMPREENDENDO AS ATIVIDADES DE MANUTENÇÃO PREVENTIVA, CORRETIVA, CALI, CURTIDA (MMS), AMPLIAÇÃO, REFORMA, RECONSTRUÇÃO E OBRAS SIMILARES CONSTANTES NO TERMO DE REFERÊNCIA, DA RISE E DOS DISTritos, DE LINOIRO DO NORTE, INCLUINDO TODOS OS CUSTOS DE MATERIAIS, TRANSPORTE, EQUIPAMENTOS, B.O., MÃO DE OBRA, ENCARGOS SOCIAIS E IMPOSTOS, NECESSÁRIOS PARA REALIZAÇÃO DOS SERVIÇOS.		TABELA: PREFEITURA DE LINOIRO DO NORTE/SECRETARIA DE SAÚDE (ENFERMAGEM) (ENFERMAGEM)	602 39%
		ENCARGOS SOCIAIS BÁSICOS PARA MÃO DE OBRA HORISTAMBORALISTA DE R\$ 27,8146,89% E DE 117,01478,09% QUANDO INCLUIDOS OS ENCARGOS COMPLEMENTARES	

MATERIAIS					
1668	OUTO FLEXIBIL EM PÊLO - D=10mm CPL. CILINDRICO	MT	1,0000	4,7700	4,77
TOTAL MATERIAIS DE EQUIPAMENTOS (CUSTO HORARIO)					4,77
COMPOSIÇÃO PML-001	VEICULO COM UM CESTO ABERTO EMPLAS ISOLADO COM ALCANCE ATÉ 12 METROS E PORTA ESCADA, MONTADO SOBRE CHASSIS DE CARROCERA (COP)	CHP	0,02000	100,0000	2,00
TOTAL EQUIPAMENTOS (CUSTO HORARIO) DE SERVIÇOS					2,00
TOTAL SERVIÇOS R\$					6,77

TOTAL EMPLEOS R\$	6,77
ENCARGOS SOCIAIS DE 117,01478,09% R\$	9,48
RIS R\$	3,22
TOTAL GERAL C/ RIS R\$	12,88
TOTAL GERAL S/ RIS R\$	9,66

1.222	COMPOSIÇÃO UNIDADE CÓDIGO AUTOR LA T ATUAL TABELA	4°	R\$ 14,89
		14022018 (SERPRA) E OUT/2018 (PREFEITURA) NA VISA 1 (DESCONTO) PREFEITURA DE LINOIRO DO NORTE	

Código	Descrição	Unidade	Quantidade	Preço	Total
MÃO DE OBRA					
10042	ALUMIN DE ELETICISTA	M	0,02000	3,0000	0,17
12212	ELETICISTA	M	0,02000	7,2000	0,22
GRATIFICAÇÃO DE FUNÇÃO (MATEMATICA ROTACIONADA) DE 10% EM R\$					
TOTAL MÃO DE OBRA R\$					0,39
MATERIAIS					
1669	OUTO FLEXIBIL EM PÊLO - D=110mm CPL. CILINDRICO	MT	1,0000	11,0000	11,01
TOTAL MATERIAIS DE EQUIPAMENTOS (CUSTO HORARIO)					11,01
COMPOSIÇÃO PML-001	VEICULO COM UM CESTO ABERTO EMPLAS ISOLADO COM ALCANCE ATÉ 12 METROS E PORTA ESCADA, MONTADO SOBRE CHASSIS DE CARROCERA (COP)	CHP	0,02000	100,0000	2,00
TOTAL EQUIPAMENTOS (CUSTO HORARIO) DE SERVIÇOS					2,00
TOTAL SERVIÇOS R\$					6,69

TOTAL EMPLEOS R\$	14,41
ENCARGOS SOCIAIS DE 117,01478,09% R\$	8,48
RIS R\$	3,22
TOTAL GERAL C/ RIS R\$	14,92
TOTAL GERAL S/ RIS R\$	14,89

1.221	COMPOSIÇÃO UNIDADE CÓDIGO AUTOR LA T ATUAL TABELA	2°	R\$ 26,84
		14022018 (SERPRA) E OUT/2018 (PREFEITURA) NA VISA 1 (DESCONTO) PREFEITURA DE LINOIRO DO NORTE	

Código	Descrição	Unidade	Quantidade	Preço	Total
MÃO DE OBRA					
10042	ALUMIN DE ELETICISTA	M	0,12000	1,8000	0,72
12212	ELETICISTA	M	0,12000	7,2000	0,94
GRATIFICAÇÃO DE FUNÇÃO (MATEMATICA ROTACIONADA) DE 10% EM R\$					
TOTAL MÃO DE OBRA R\$					1,76
MATERIAIS					
21124	ELETRODUTO PÊLO GALV OU ZINCO ELETROLIT MEMBRADO EXTERNO 1,25MM X 12ML (200)	M	1,0000	20,2100	20,21
TOTAL MATERIAIS DE EQUIPAMENTOS (CUSTO HORARIO)					20,21
COMPOSIÇÃO PML-001	VEICULO COM UM CESTO ABERTO EMPLAS ISOLADO COM ALCANCE ATÉ 12 METROS E PORTA ESCADA, MONTADO SOBRE CHASSIS DE CARROCERA (COP)	CHP	0,12000	100,0000	12,01
TOTAL EQUIPAMENTOS (CUSTO HORARIO) DE SERVIÇOS					12,01
TOTAL SERVIÇOS R\$					6,69

TOTAL EMPLEOS R\$	22,68
ENCARGOS SOCIAIS DE 117,01478,09% R\$	3,96
RIS R\$	0,21
TOTAL GERAL C/ RIS R\$	26,85
TOTAL GERAL S/ RIS R\$	26,64

1.201	COMPOSIÇÃO UNIDADE CÓDIGO AUTOR LA T ATUAL TABELA	1°	R\$ 6,17
		14022018 (SERPRA) E OUT/2018 (PREFEITURA) NA VISA 1 (DESCONTO) PREFEITURA DE LINOIRO DO NORTE	

Código	Descrição	Unidade	Quantidade	Preço	Total
10042	ALUMIN DE ELETICISTA	M	0,02000	3,0000	0,17

f L L L



PREFEITURA MUNICIPAL DE LIMOEIRO DO NORTE		SECRETARIA MUNICIPAL DE INFRAESTRUTURA	
OBJETO: PRESTAÇÃO DOS SERVIÇOS DE ENGENHARIA DE GESTÃO DO SISTEMA DE P. DO MUNICÍPIO, COMPREENDENDO AS ATIVIDADES DE MANUTENÇÃO PREVENTIVA, CORRETIVA, CALL CENTER (NPP), AMPLIAÇÃO, REFORMA, RECONSTRUÇÃO E OUTROS SERVIÇOS EXISTENTES NO TERMO DE REFERÊNCIA, DA REDE E DOS DISTRITOS, EM LIMOEIRO DO NORTE/CE, INCLUSIVE TODOS OS CUSTOS DE MATERIAIS, TRANSPORTE, EQUIPAMENTOS, SOL, MÃO DE OBRA, ENCARGOS SOCIAIS E IMPOSTOS, NECESSÁRIOS PARA REALIZAÇÃO DOS SERVIÇOS.			
TABELAS PREFEITURA DE LIMOEIRO DO NORTE/ENFERMIA GERAL (DESCONSTRUÇÃO) OUTROS (DESCONSTRUÇÃO)		SEM 20%	ENCARGOS SOCIAIS BÁSICOS PARA MÃO DE OBRA HORISTAS/REABILITA DE R\$ 27,2182/HR e DE 111,47% PARA O GANHO EXISTENTE DE ENCARGOS COMPLEMENTARES

11112	ELETRICISTA	M	0,02000	7,20000	0,12	
GRATIFICAÇÃO DE FUNÇÃO (ELETRICISTA REFORTE) DE 10% EM R\$						
TOTAL MÃO DE OBRA R\$					0,12	
MATERIAIS						
11070	ELETRICISTA DE PUNTO INCLINADO 1"	MT	1,00000	4,20000	4,20	
TOTAL MATERIAIS R\$						4,20
EQUIPAMENTOS (CUSTO HORÁRIO)						
COMPOSIÇÃO PMLN-001	VEÍCULO COM UM CESTO ABERTO SIMPLES ISOLADO COM ALCANCE ATÉ 12 METROS E PORTA ESCADA, MONTADO SOBRE CAMBIÃO DE CARROCERIA (CNP)	CNP	0,02000	100,00000	2,00	
TOTAL EQUIPAMENTOS (CUSTO HORÁRIO) R\$						2,00
SERVIÇOS						
TOTAL SERVIÇOS R\$					6,40	

TOTAL SIMPLES R\$	7,40
ENCARGOS SOCIAIS DE 117,87% R\$	8,40
BSI R\$	2,83
TOTAL GERAL C/ BS R\$	18,63
TOTAL GERAL S/ BS R\$	8,14

1.302	COMPOSIÇÃO UNIDADE CÓDIGO AUTOR DA TABELA	2	14022018 (SERVIA) E OUTROS (PREFEITURA) NA VOTA 1 (DESCONSTRUÇÃO) PREFEITURA DE LIMOEIRO DO NORTE	R\$ 14,82
-------	---	---	---	-----------

Código	Descrição	Unidade	Quantidade	Preço	Total	
MÃO DE OBRA						
10042	AUXILIAR DE ELETRICISTA	M	8,82000	8,45000	0,17	
12212	ELETRICISTA	M	8,82000	7,20000	0,12	
GRATIFICAÇÃO DE FUNÇÃO (ELETRICISTA REFORTE) DE 10% EM R\$						
TOTAL MÃO DE OBRA R\$					0,29	
MATERIAIS						
11072	ELETRICISTA DE PUNTO INCLINADO 1"	MT	1,00000	10,12000	10,12	
TOTAL MATERIAIS R\$						10,12
EQUIPAMENTOS (CUSTO HORÁRIO)						
COMPOSIÇÃO PMLN-001	VEÍCULO COM UM CESTO ABERTO SIMPLES ISOLADO COM ALCANCE ATÉ 12 METROS E PORTA ESCADA, MONTADO SOBRE CAMBIÃO DE CARROCERIA (CNP)	CNP	0,02000	100,00000	2,00	
TOTAL EQUIPAMENTOS (CUSTO HORÁRIO) R\$						2,00
SERVIÇOS						
TOTAL SERVIÇOS R\$					0,80	

TOTAL SIMPLES R\$	11,04
ENCARGOS SOCIAIS DE 117,81% R\$	8,40
BSI R\$	2,83
TOTAL GERAL C/ BS R\$	17,53
TOTAL GERAL S/ BS R\$	14,91

1.303	COMPOSIÇÃO UNIDADE CÓDIGO AUTOR DA TABELA	3	14022018 (SERVIA) E OUTROS (PREFEITURA) NA VOTA 1 (DESCONSTRUÇÃO) PREFEITURA DE LIMOEIRO DO NORTE	R\$ 42,82
-------	---	---	---	-----------

Código	Descrição	Unidade	Quantidade	Preço	Total	
MÃO DE OBRA						
10042	AUXILIAR DE ELETRICISTA	M	0,02000	3,80000	0,17	
12212	ELETRICISTA	M	0,02000	7,20000	0,12	
GRATIFICAÇÃO DE FUNÇÃO (ELETRICISTA REFORTE) DE 10% EM R\$						
TOTAL MÃO DE OBRA R\$					0,29	
MATERIAIS						
11072	ELETRICISTA DE PUNTO INCLINADO 1"	MT	1,00000	20,40000	20,40	
TOTAL MATERIAIS R\$						20,40
EQUIPAMENTOS (CUSTO HORÁRIO)						
COMPOSIÇÃO PMLN-001	VEÍCULO COM UM CESTO ABERTO SIMPLES ISOLADO COM ALCANCE ATÉ 12 METROS E PORTA ESCADA, MONTADO SOBRE CAMBIÃO DE CARROCERIA (CNP)	CNP	0,02000	100,00000	2,00	
TOTAL EQUIPAMENTOS (CUSTO HORÁRIO) R\$						2,00
SERVIÇOS						
TOTAL SERVIÇOS R\$					0,80	

TOTAL SIMPLES R\$	42,48
ENCARGOS SOCIAIS DE 117,81% R\$	8,40
BSI R\$	10,72
TOTAL GERAL C/ BS R\$	61,60
TOTAL GERAL S/ BS R\$	42,82

1.314	COMPOSIÇÃO UNIDADE CÓDIGO AUTOR DA TABELA	311	1004 (SERVIA) 140110016 (SERVIA) E OUTROS (PREFEITURA) RECONSTRUÇÃO OUTROS (DESCONSTRUÇÃO) PREFEITURA DE LIMOEIRO DO NORTE	R\$ 14,80
-------	---	-----	--	-----------

Código	Descrição	Unidade	Quantidade	Preço	Total
--------	-----------	---------	------------	-------	-------

Handwritten signature and initials.

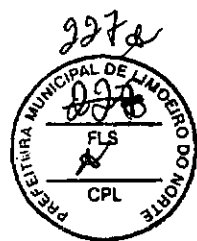

PREFEITURA MUNICIPAL DE LINCCERO DO NORTE		SECRETARIA MUNICIPAL DE INFRAESTRUTURA	
OBJETO: PRESTAÇÃO DOS SERVIÇOS DE MANUTENÇÃO DE GESTÃO DO SISTEMA DE F DO MUNICÍPIO, COMPREENDENDO AS ATIVIDADES DE MANUTENÇÃO PREVENTIVA, CORRETTIVA, CALL CENTER, INVI, AMPLIAÇÃO, REFORMA, RECONSTRUÇÃO E OUTROS SERVIÇOS CONSTANTES AO TIPO DE MANUTENÇÃO, DA REDE E DOS DISTRITOS, EM LINCCERO DO NORTE, INCLUINDO TODOS OS CUSTOS DE MATERIAIS, TRANSPORTES, EQUIPAMENTOS, BOM, MÃO DE OBRA, ENCARGOS SOCIAIS E IMPOSTOS, NECESSÁRIOS PARA REALIZAÇÃO DOS SERVIÇOS.		TABELAS: PREFEITURA DE LINCCERO DO NORTE/SECRETARIA DE INFRAESTRUTURA/OUTROS (PREVENTIVA)	ENCARGOS SOCIAIS BÁSICOS PARA MÃO DE OBRA HORISTAS/SECRETARIA DE INFRAESTRUTURA E DE 117,81% R\$ (CUSTO INCLUSIVE OS ENCARGOS COMPLEMENTARES)

PLANO DE OBRA						
12041	ALUMINIO DE ELETROCITA	H	0,10000	50000	0,15	
12211	ELETROCITA	H	0,10000	70000	0,72	
GRATIFICACAO DE FUNCAO (ELETROCITA MOTORISTA) DE 10% EM R\$						0,07
TOTAL MÃO DE OBRA R\$						1,94
MATERIAIS						
418	ALÇA PREFORMADA DE DISTRIBUICAO EM AÇO GALVANIZADO, PARA CABO DE ALUMINIO DIAMETRO 25 MM	UM	1,00000	1,00000	1,04	
TOTAL MATERIAIS R\$						1,04
EQUIPAMENTOS (CUSTO HORARIO)						
COMPOSICAO PMLA-001	VEICULO COM UM CESTO AEREO SIMPLES ENLACAO COM ALCANÇE ATÉ 12 METROS E PORTA ESCADA, MONTADO SOBRE CHASSÃO DE CARROCERIA (C-CP)	CHP	0,10000	100,00000	10,01	
TOTAL EQUIPAMENTOS (CUSTO HORARIO) R\$						10,01
SERVIÇOS						
TOTAL SERVIÇOS R\$						6,99

TOTAL EMPLEOS R\$	12,40
ENCARGOS SOCIAIS DE 117,81% R\$	1,59
R\$1 R\$	1,72
TOTAL GERAL C/ R\$1 R\$	14,71
TOTAL GERAL R/ R\$1 R\$	14,88

1.31.2	14922018 (GENFRA) E OUT/2018 (PREFEITURA) NA VOTAÇÃO DESENERADA/PREFEITURA DE LINCCERO DO NORTE	R\$ 14,87
--------	---	-----------

Código	Descrição	Unidade	Quantidade	Preço	Total
PLANO DE OBRA					
12041	ALUMINIO DE ELETROCITA	H	0,10000	50000	0,15
12211	ELETROCITA	H	0,10000	70000	0,72
GRATIFICACAO DE FUNCAO (ELETROCITA MOTORISTA) DE 10% EM R\$					
TOTAL MÃO DE OBRA R\$					
MATERIAIS					
INSUMO PMLA-0141	LAÇO PREFORMADO DE DISTRIBUICAO PARA CABO PRE-INSULADO	PC	1,00000	2,70000	1,72
TOTAL MATERIAIS R\$					
EQUIPAMENTOS (CUSTO HORARIO)					
COMPOSICAO PMLA-001	VEICULO COM UM CESTO AEREO SIMPLES ENLACAO COM ALCANÇE ATÉ 12 METROS E PORTA ESCADA, MONTADO SOBRE CHASSÃO DE CARROCERIA (C-CP)	CHP	0,10000	100,00000	10,01
TOTAL EQUIPAMENTOS (CUSTO HORARIO) R\$					
SERVIÇOS					
TOTAL SERVIÇOS R\$					

TOTAL EMPLEOS R\$	14,80
ENCARGOS SOCIAIS DE 117,81% R\$	1,59
R\$1 R\$	1,92
TOTAL GERAL C/ R\$1 R\$	16,39
TOTAL GERAL R/ R\$1 R\$	16,47

1.31.2	2018 (GENFRA), 14112018 (SINAP) E OUT/2018 (PREFEITURA) INERADABRINHA OUT/18 (DESENERADA/PREFEITURA DE LINCCERO DO NORTE)	R\$ 16,47
--------	---	-----------

Código	Descrição	Unidade	Quantidade	Preço	Total
PLANO DE OBRA					
12042	ALUMINIO DE ELETROCITA	H	0,10000	50000	0,15
12212	ELETROCITA	H	0,10000	70000	0,72
GRATIFICACAO DE FUNCAO (ELETROCITA MOTORISTA) DE 10% EM R\$					
TOTAL MÃO DE OBRA R\$					
MATERIAIS					
2298	ISOLADOR DE PORCELANA, TIPO TOLOMA, DIMENCOES DE 72 X 72 MM, PARA USO EM BARRA TENSAO	UM	1,00000	2,90000	2,96
TOTAL MATERIAIS R\$					
EQUIPAMENTOS (CUSTO HORARIO)					
COMPOSICAO PMLA-001	VEICULO COM UM CESTO AEREO SIMPLES ENLACAO COM ALCANÇE ATÉ 12 METROS E PORTA ESCADA, MONTADO SOBRE CHASSÃO DE CARROCERIA (C-CP)	CHP	0,10000	100,00000	10,01
TOTAL EQUIPAMENTOS (CUSTO HORARIO) R\$					
SERVIÇOS					
TOTAL SERVIÇOS R\$					

TOTAL EMPLEOS R\$	15,81
ENCARGOS SOCIAIS DE 117,81% R\$	1,89
R\$1 R\$	4,15
TOTAL GERAL C/ R\$1 R\$	18,79
TOTAL GERAL R/ R\$1 R\$	18,88

1.31.4	Para obras emergenciais e manutencao de emergencia e para manutencao emergenciais de estruturas e obras	R\$ 18,88
--------	---	-----------

Handwritten notes and signatures at the bottom right of the page, including the number '1-30' and various initials.

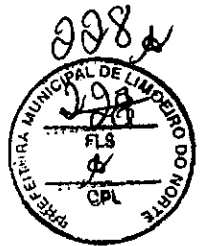

PREFEITURA MUNICIPAL DE LIMOEIRO DO NORTE		SECRETARIA MUNICIPAL DE INFRAESTRUTURA	
OBJETO: PRESTAÇÃO DOS SERVIÇOS DE MANUTENÇÃO DE BENTÃO DO SISTEMA DE P. O. MUNICIPAL, COMPREENDENDO DE ATIVIDADES DE MANUTENÇÃO PREVENTIVA, CORRETIMA, CALA. CENTRO (PARR. AMPLIADA), REFORMA, RECONSTRUÇÃO E OUTROS SERVIÇOS CONSTITUÍDOS DO TERMO DE RESPONSABILIDADE DA REDE E DOS CRITÉRIOS, DE LIMOEIRO DO NORTE, INCLUSIVE TODOS OS CUSTOS DE MATERIAIS, TRANSPORTE, EQUIPAMENTOS, ROL. MÃO DE OBRA, ENCARGOS SOCIAIS E IMPOSTOS, NECESSÁRIOS PARA REALIZAÇÃO DOS SERVIÇOS.			
TABELA: PREFEITURA DE LIMOEIRO DO NORTE/SECRETARIA DE INFRAESTRUTURA (RECONSTRUÇÃO)		REC-208	ENCARGOS SOCIAIS BÁSICOS PARA MÃO DE OBRA REGISTRO EM ALISTAS DE 07/194096 E DE 117/194096 QUANDO INCLUIDOS OS ENCARGOS COMPLEMENTARES

CÓDIGO 331.4
 AUTOR 12014
 ULT ATUAL 14112018
 TABELA 14112018
 12014 (SENPA), 14112018 (SENPA) E 14112018 (PREFEITURA)
 14112018 (SENPA) OUTROS (SECRETARIA) DE LIMOEIRO DO NORTE

Código	Descrição	Unidade	Quantidade	Preço	Total
MÃO DE OBRA					
12042	ALUMINIO DE FERRITA	H	0,02000	5,0000	0,10
12212	ELETRICISTA	H	0,05000	7,0000	0,35
GRATIFICAÇÃO DE FUNÇÃO (ELETRICISTA MOTORISTA) DE 10% EM R\$					
TOTAL MÃO DE OBRA R\$					
MATERIAIS					
422	PARAFUSO M10 EM AÇO GALVANIZADO, COMPRIMENTO = 200 MM, DIAMETRO = 10 MM, ROSCA MACIÇA, CABEÇA QUADRADA	UN	1,00000	5,0000	5,00
18070	ARVIELA QUADRADA 80 x 20mm COM FURO DE 18mm	UN	1,00000	0,7000	0,70
18071	ARVIELA REDONDA 22 x 3mm COM FURO DE 18mm	UN	1,00000	0,4000	0,40
18072	FORÇA QUADRADA PARA PARAFUSO M10 x 2	UN	1,00000	0,7000	0,70
TOTAL MATERIAIS R\$					
EQUIPAMENTOS (CUSTO HORÁRIO)					
COMPOSIÇÃO PMLH-001	VEÍCULO COM UM CESTO AÉREO EMPLAS BICLADO COM ALCANCE ATÉ 12 METROS E PORTA ESCADA, MONTADO SOBRE CAMIÃO DE CARROCERA (CNP)	CNP	0,05000	100,0000	5,00
TOTAL EQUIPAMENTOS (CUSTO HORÁRIO) R\$					
SERVIÇOS					
TOTAL SERVIÇOS R\$					

TOTAL EMPH R\$	21,83
ENCARGOS SOCIAIS DE 113,83% DE	6,00
EDI R\$	2,00
TOTAL GERAL C/ BDI R\$	37,00
TOTAL GERAL R/ BDI R\$	14,71

331.4 - Parafuso máquina 18x200mm de aço e porca. UN R\$ 18,22
 Parafuso máquina 18x200mm de aço e porca. UN R\$ 18,22
 COMPOSIÇÃO UNIDADE CÓDIGO AUTOR ULT ATUAL TABELA
 14112018 (SENPA), 14112018 (SENPA) E 14112018 (PREFEITURA)
 14112018 (SENPA) OUTROS (SECRETARIA) DE LIMOEIRO DO NORTE

Código	Descrição	Unidade	Quantidade	Preço	Total
MÃO DE OBRA					
12042	ALUMINIO DE FERRITA	H	0,02000	5,0000	0,10
12212	ELETRICISTA	H	0,05000	7,0000	0,35
GRATIFICAÇÃO DE FUNÇÃO (ELETRICISTA MOTORISTA) DE 10% EM R\$					
TOTAL MÃO DE OBRA R\$					
MATERIAIS					
422	PARAFUSO M10 EM AÇO GALVANIZADO, COMPRIMENTO = 200 MM, DIAMETRO = 10 MM, ROSCA MACIÇA, CABEÇA QUADRADA	UN	1,00000	7,0000	7,00
18070	ARVIELA QUADRADA 80 x 20mm COM FURO DE 18mm	UN	1,00000	0,7000	0,70
18071	ARVIELA REDONDA 22 x 3mm COM FURO DE 18mm	UN	1,00000	0,4000	0,40
18072	FORÇA QUADRADA PARA PARAFUSO M10 x 2	UN	1,00000	0,7000	0,70
TOTAL MATERIAIS R\$					
EQUIPAMENTOS (CUSTO HORÁRIO)					
COMPOSIÇÃO PMLH-001	VEÍCULO COM UM CESTO AÉREO EMPLAS BICLADO COM ALCANCE ATÉ 12 METROS E PORTA ESCADA, MONTADO SOBRE CAMIÃO DE CARROCERA (CNP)	CNP	0,06000	100,0000	6,00
TOTAL EQUIPAMENTOS (CUSTO HORÁRIO) R\$					
SERVIÇOS					
TOTAL SERVIÇOS R\$					

TOTAL EMPH R\$	18,83
ENCARGOS SOCIAIS DE 113,83% DE	6,00
EDI R\$	4,00
TOTAL GERAL C/ BDI R\$	28,83
TOTAL GERAL R/ BDI R\$	14,71

123.1 - Escavadeira em terra até 2 metros. UN R\$ 67,00
 Escavadeira em terra até 2 metros. UN R\$ 67,00
 COMPOSIÇÃO UNIDADE CÓDIGO AUTOR ULT ATUAL TABELA
 14112018 (SENPA)
 14112018 (SENPA) OUTROS (SECRETARIA)

Código	Descrição	Unidade	Quantidade	Preço	Total
MÃO DE OBRA					
12342	SERVANTE	H	2,00000	6,0000	12,00
TOTAL MÃO DE OBRA R\$					
MATERIAIS					
TOTAL MATERIAIS R\$					
EQUIPAMENTOS (CUSTO HORÁRIO)					
12190	CAMIONETE BANCADA (CNP)	H	0,50000	67,0000	33,50
TOTAL EQUIPAMENTOS (CUSTO HORÁRIO) R\$					
SERVIÇOS					
TOTAL SERVIÇOS R\$					

TOTAL EMPH R\$	44,00
ENCARGOS SOCIAIS DE 113,83% DE	12,44
EDI R\$	14,71
TOTAL GERAL C/ BDI R\$	71,15

Obs.: MÃO DE OBRA DO MOTORISTA C/ ENCARGOS SOCIAIS JÁ INCLUIA NO ENLHEO 12300.

Handwritten signature and date: 12/03/2018, 14:11

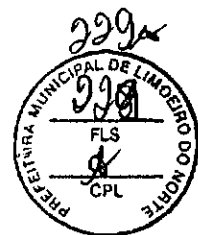

PREFEITURA MUNICIPAL DE LIMOEIRO DO NORTE		SECRETARIA MUNICIPAL DE INFRAESTRUTURA	
OBJETO: PRESTAÇÃO DOS SERVIÇOS DE ENGENHARIA DE GESTÃO DO BARRIO DE P DO BARRIO DE P, COMPREENDENDO AS ATIVIDADES DE MANUTENÇÃO PREVENTIVA, CORRETTIVA, OBRAS DE REPARAÇÃO, AMPLIAÇÃO, REFORMA, RECONSTRUÇÃO E OUTROS SERVIÇOS CONTÍNUOS NO TERMO DE REFERÊNCIA, DA SAÚDE E DOS OUTROS, EM LIMOEIRO DO NORTE, INCLUSIVE TODOS OS CUSTOS DE MATERIAIS, TRANSPORTE, EQUIPAMENTOS, MÃO DE OBRA, ENCARGOS SOCIAIS E IMPOSTOS, NECESSÁRIOS PARA REALIZAÇÃO DOS SERVIÇOS.			
TABELA: PREFEITURA DE LIMOEIRO DO NORTE/SECRETARIA 0041 (GOVERNADORIA)		SRV 004	ENCARGOS SOCIAIS BÁSICOS PARA MÃO DE OBRA MONETARIZADA LISTA DE 07, 21, 25, 28, 30, 32, 34, 36, 38, 40, 42, 44, 46, 48, 50, 52, 54, 56, 58, 60, 62, 64, 66, 68, 70, 72, 74, 76, 78, 80, 82, 84, 86, 88, 90, 92, 94, 96, 98, 100.
			TOTAL GERAL R\$/ 000 R\$ 97,24

2372	Composição	Resumo de composição detalhada	m	R\$ 44,62
	UNIDADE	m2		
	CÓDIGO	2.32.3		
	AUTOR	14022018 (SERVPA)		
	ULT ATUAL	SERVPA V0241 (GOVERNADORIA)		
	TABELA			

Código	Descrição	Unidade	Coefficiente	Preço	Total
MÃO DE OBRA					
12342	SERVENTE	M	1,70000	4,8000	6,20
TOTAL MÃO DE OBRA R\$					
MATERIAIS					
TOTAL MATERIAIS R\$					
EQUIPAMENTOS (CUSTO HORÁRIO)					
10700	CARRIÃO TRATOR (CPT)	H	0,30000	81,0000	24,30
TOTAL EQUIPAMENTOS (CUSTO HORÁRIO) R\$					
SERVIÇOS					
TOTAL SERVIÇOS R\$					

TOTAL SIMPLÉS R\$	24,90
ENCARGOS SOCIAIS DE 07,21,25,28,30,32,34,36,38,40,42,44,46,48,50,52,54,56,58,60,62,64,66,68,70,72,74,76,78,80,82,84,86,88,90,92,94,96,98,100 R\$	7,32
TOTAL GERAL C/ 000 R\$	32,22
TOTAL GERAL R/ 000 R\$	44,62

Obs.: MÃO DE OBRA DO MOTORISTA C/ ENCARGOS SOCIAIS JÁ INCLUIA NO ÍTEM 10700.

2321	Composição	Concreto para reconstrução de piso cimentado obra	m	R\$ 151,81
	UNIDADE	m3		
	CÓDIGO	2.32.1		
	AUTOR	14022018 (SERVPA)		
	ULT ATUAL	SERVPA V0241 (GOVERNADORIA)		
	TABELA			

Código	Descrição	Unidade	Coefficiente	Preço	Total
MÃO DE OBRA					
12342	SERVENTE	M	10,00000	48,0000	48,00
TOTAL MÃO DE OBRA R\$					
MATERIAIS					
10280	AREIA	M3	0,96900	98,0000	94,08
10809	CIMENTO PORTLAND	M3	220,00000	0,8000	176,00
10109	AREIA MEDIA	M3	0,27000	48,0000	12,96
TOTAL MATERIAIS R\$					
EQUIPAMENTOS (CUSTO HORÁRIO)					
10700	CARRIÃO TRATOR (CPT)	H	0,30000	81,0000	24,30
TOTAL EQUIPAMENTOS (CUSTO HORÁRIO) R\$					
SERVIÇOS					
TOTAL SERVIÇOS R\$					

TOTAL SIMPLÉS R\$	249,17
ENCARGOS SOCIAIS DE 07,21,25,28,30,32,34,36,38,40,42,44,46,48,50,52,54,56,58,60,62,64,66,68,70,72,74,76,78,80,82,84,86,88,90,92,94,96,98,100 R\$	43,40
TOTAL GERAL C/ 000 R\$	292,57
TOTAL GERAL R/ 000 R\$	151,81

Obs.: MÃO DE OBRA DO MOTORISTA C/ ENCARGOS SOCIAIS JÁ INCLUIA NO ÍTEM 10700.

2341	Composição	Furo galvanizado aparado 100x100 - m	m	R\$ 0,48
	UNIDADE	m		
	CÓDIGO	2.34.1		
	AUTOR	14022018 (SERVPA) e OUTROS (PREFEITURA)		
	ULT ATUAL	IA V0241 (GOVERNADORIA)/PREFEITURA DE LIMOEIRO DO NORTE		
	TABELA			

Código	Descrição	Unidade	Coefficiente	Preço	Total
MÃO DE OBRA					
10042	AJUDAR DE ELETRICISTA	M	0,95000	5,0000	0,20
12312	ELETRICISTA	M	4,45000	7,0000	0,70
SATISFAÇÃO DE FUNÇÃO (ELETRICISTA MOTORISTA) DE 10% EM R\$					
TOTAL MÃO DE OBRA R\$					
MATERIAIS					
TOTAL MATERIAIS R\$					
EQUIPAMENTOS (CUSTO HORÁRIO)					
COMPOSIÇÃO PRLN-001	VEÍCULO COM UM CERTO APROX SIMPLÉS MOLADO COM ALANCE ATÉ 12 METROS E PORTA ESCADA, MONTADO SOBRE CAMBIÃO DE CAPROCCENA (CPT)	CPT	0,60000	100,0000	3,00
TOTAL EQUIPAMENTOS (CUSTO HORÁRIO) R\$					
SERVIÇOS					
TOTAL SERVIÇOS R\$					

TOTAL SIMPLÉS R\$	0,90
ENCARGOS SOCIAIS DE 237,01% R\$	0,90
000 R\$	1,80
TOTAL GERAL C/ 000 R\$	4,10
TOTAL GERAL R/ 000 R\$	0,48

Handwritten notes and signatures at the bottom right of the page, including the name 'F. A. A.' and other illegible markings.

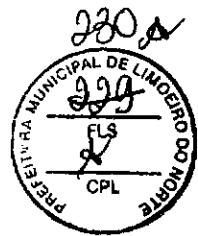

PREFEITURA MUNICIPAL DE LIMOEIRO DO NORTE			
SECRETARIA MUNICIPAL DE INFRAESTRUTURA			
OBJETO: PRESTAÇÃO DOS SERVIÇOS DE MANUTENÇÃO DE OBRAÇÃO DO SISTEMA DE EPDO MUNICIPAL, COMPREENDENDO AS ATIVIDADES DE MANUTENÇÃO PREVENTIVA, CORRETIVA, GERAL CENTER (PARRA, AMPLIÇÃO, REPARAÇÃO, RECONSTRUÇÃO E OUTROS SERVIÇOS CONSTANTES NO TERMO DE REFERÊNCIA, CA, NDE E DOS DISTÍTOS, EM LIMOEIRO DO NORTE, INCLUSIVE TODOS OS CUSTOS DE MATÉRIA, TRANSPORTE, EQUIPAMENTO, S.O., MÃO DE OBRA, ENCARGOS LOCAIS E IMPOSTOS, NECESSÁRIOS PARA REALIZAÇÃO DOS SERVIÇOS.		TABELAS: PREFEITURA DE LIMOEIRO DO NORTE/SECRETARIA M.M.I. (DESENERAÇÃO/REPARAÇÃO/OUTROS (DESENERAÇÃO)	SEL. 3%
		ENCARGOS SOCIAIS BÁSICOS PARA MÃO DE OBRA MONETARIZADA LISTA DE 82, 908,81% E DE 117,91%/R\$90, QUANDO INCLUSIVE OS ENCARGOS COMPLEMENTARES	

2.34.2 Pvc de corrugado tipo canal entalhado no piso - até 2" m R\$ 2,00

COMPOSIÇÃO
UNIDADE
CÓDIGO
AUTOR
ULT ATUAL
TABELA

14022019 (DEMPRA E OUT/2019 (PREFEITURA)
IA 10241 (DESENERAÇÃO/PREFEITURA DE LIMOEIRO DO NORTE

Código	Descrição	Unidade	Coefficiente	Preço	Total
10042	MÃO DE OBRA				
	ALUGAR DE ELETRICISTA	H	0,22000	0,0000	0,17
12212	ELETRICISTA	H	0,57000	1,2000	0,22
GRATIFICAÇÃO DE FUNÇÃO (ELETRICISTA MOTORISTA) DE 75% EM B\$					0,02
TOTAL MÃO DE OBRA R\$					0,41
MATERIAIS					
TOTAL MATERIAIS R\$					0,00
EQUIPAMENTOS (CUSTO HORÁRIO)					
COMPOSIÇÃO PMLN-001	VEICULO COM UM CESTO AÉREO SIMPLES ISOLADO COM ALCANCE ATÉ 12 METROS E PORTA ESCADA, MONTADO SOBRE CARROÇA DE CARROCEIRA (CNP)	CNP	0,02000	100,0000	2,00
TOTAL EQUIPAMENTOS (CUSTO HORÁRIO) R\$					2,00
SERVIÇOS					
TOTAL SERVIÇOS R\$					0,00

TOTAL SIMPLES R\$	2,41
ENCARGOS SOCIAIS DE 117,91% R\$	0,46
DDI R\$	4,27
TOTAL GERAL C/ SDI R\$	4,00
TOTAL GERAL S/ SDI R\$	2,00

2.34.1 Instalação de chuveiro eletromagnético - até 60A m R\$ 472,10

COMPOSIÇÃO
UNIDADE
CÓDIGO
AUTOR
ULT ATUAL
TABELA

14022016 (DEMPRA E OUT/2016 (PREFEITURA)
IA 10241 (DESENERAÇÃO/PREFEITURA DE LIMOEIRO DO NORTE

Código	Descrição	Unidade	Coefficiente	Preço	Total
10042	MÃO DE OBRA				
	ALUGAR DE ELETRICISTA	H	0,22000	0,0000	1,01
12212	ELETRICISTA	H	0,22000	1,0000	2,20
GRATIFICAÇÃO DE FUNÇÃO (ELETRICISTA MOTORISTA) DE 10% EM B\$					0,22
TOTAL MÃO DE OBRA R\$					4,47
MATERIAIS					
INSUMO PMLN-0016	CHUVEIROS COM OMBRO Nº 720X4,72X9	UN	1,00000	470,4700	470,47
TOTAL MATERIAIS R\$					470,47
EQUIPAMENTOS (CUSTO HORÁRIO)					
COMPOSIÇÃO PMLN-001	VEICULO COM UM CESTO AÉREO SIMPLES ISOLADO COM ALCANCE ATÉ 12 METROS E PORTA ESCADA, MONTADO SOBRE CARROÇA DE CARROCEIRA (CNP)	CNP	0,22000	100,0000	22,00
TOTAL EQUIPAMENTOS (CUSTO HORÁRIO) R\$					22,02
SERVIÇOS					
TOTAL SERVIÇOS R\$					0,00

TOTAL SIMPLES R\$	464,60
ENCARGOS SOCIAIS DE 117,91% R\$	0,22
DDI R\$	130,05
TOTAL GERAL C/ SDI R\$	594,84
TOTAL GERAL S/ SDI R\$	472,10

2.34.1 Rede isolada - condutor perfurado (16mm² e 10mm²) - 60mm m R\$ 18,07

COMPOSIÇÃO
UNIDADE
CÓDIGO
AUTOR
ULT ATUAL
TABELA

14022016 (DEMPRA E OUT/2016 (PREFEITURA)
IA 10241 (DESENERAÇÃO/PREFEITURA DE LIMOEIRO DO NORTE

Código	Descrição	Unidade	Coefficiente	Preço	Total
10042	MÃO DE OBRA				
	ALUGAR DE ELETRICISTA	H	0,00000	0,0000	0,13
12212	ELETRICISTA	H	0,00000	1,2000	0,28
GRATIFICAÇÃO DE FUNÇÃO (ELETRICISTA MOTORISTA) DE 10% EM B\$					0,06
TOTAL MÃO DE OBRA R\$					0,49
MATERIAIS					
INSUMO PMLN-0002	CONECTOR PERFORANTE 16/9mm ²	UN	1,00000	0,2000	0,20
TOTAL MATERIAIS R\$					0,20
EQUIPAMENTOS (CUSTO HORÁRIO)					
COMPOSIÇÃO PMLN-001	VEICULO COM UM CESTO AÉREO SIMPLES ISOLADO COM ALCANCE ATÉ 12 METROS E PORTA ESCADA, MONTADO SOBRE CARROÇA DE CARROCEIRA (CNP)	CNP	0,04000	100,0000	4,00
TOTAL EQUIPAMENTOS (CUSTO HORÁRIO) R\$					0,00
SERVIÇOS					
TOTAL SERVIÇOS R\$					0,00

TOTAL SIMPLES R\$	17,24
ENCARGOS SOCIAIS DE 117,91% R\$	1,30
DDI R\$	0,44

Handwritten signature and notes:
Joaquim de Jesus
10/08/2019
CPL

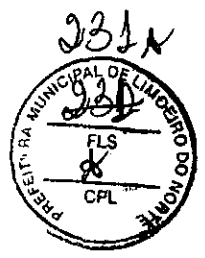

PREFEITURA MUNICIPAL DE LINCERO DO NORTE		SECRETARIA MUNICIPAL DE ENGENHEARIA	
OBJETO: PRESTAÇÃO DOS SERVIÇOS DE ENGENHARIA DE GESTÃO DO SISTEMA DE SF DO MUNICÍPIO, COMPREENDENDO AS ATIVIDADES DE MANUTENÇÃO PREVENTIVA, CORRETIVA, C/CL. C/INTEN. (M.M.), AMPLIAÇÃO, REFORMA, MODERNIZAÇÃO E DEMAIS SERVIÇOS CONSTATADOS NO TERMO DE REFERÊNCIA, DA SADE E DOS DISTRITOS, DE LINCERO DO NORTE/CE, INCLUSIVE TODOS OS CUSTOS DE MATERIAL, TRANSPORTE, EQUIPAMENTOS, SCD, IMÃO DE OBRAS, ENCARGOS SOCIAIS E IMPOSTOS, NECESSÁRIOS PARA REALIZAÇÃO DOS SERVIÇOS.		TABELA: PREFEITURA DE LINCERO DO NORTE/SECRETARIA 054.1 (DESCRIÇÃO)MATERIAL OUTROS (DESCRIÇÃO)	SCR 01% ENCARGOS SOCIAIS BÁSICOS PARA MÃO DE OBRAS HORAS TRABALHADAS DE R\$ 2148,00% E DE R\$ 117,81% (R\$) QUANDO INCLUIDOS DE ENCARGOS COMPLEMENTARES

TOTAL GERAL C/ 00% IS	13,11
TOTAL GERAL A/ 00% IS	14,97

2.36.2	Rele cabine aço - conector cobre bronze Tipo II	m	R\$ 16,17
COMPOSIÇÃO	Rele cabine aço - conector cobre bronze Tipo II		
UNIDADE	m		
CÓDIGO	2.36.2		
AUTOR	-		
ULT ATUAL	14/03/2018 (REINFRA) E OUT/2018 (PREFEITURA)		
TABELA	IA 004.1 (DESCRIÇÃO)PREFEITURA DE LINCERO DO NORTE		

Código	Descrição	Unidade	Quantidade	Preço	Total
MÃO DE OBRAS					
10041	ALIJAR DE ELETRICISTA	H	0,10000	5,0000	0,50
12112	ELETRICISTA	H	0,10000	7,2000	0,72
GRATIFICAÇÃO DE FUNÇÃO (ELETRICISTA MOTORISTA) DE 10% EM 00					
TOTAL MÃO DE OBRAS R\$					
MATERIAIS					
INSUMO PMLB-001	CONECTOR CUPRA BRONZE TIPO II	UN	1,00000	7,2000	3,21
TOTAL MATERIAIS R\$					
EQUIPAMENTOS (CUSTO HOBIÁRIO)					
COMPOSIÇÃO PMLB-001	VEICULO COM LIM CESTO AEREO SIMPLES ISOLADO COM ALCANCE ATÉ 11 METROS E PORTA ESCADA MONTADO SOBRE CAMBÃO DE CARROCERIA (C-P)	CNP	0,10000	100,0000	10,01
TOTAL EQUIPAMENTOS (CUSTO HOBIÁRIO) R\$					
SERVIÇOS					
TOTAL SERVIÇOS R\$					

TOTAL SIMPLES R\$	13,99
ENCARGOS SOCIAIS DE 117,81% R\$	1,88
SDC R\$	3,79
TOTAL GERAL C/ 00% IS	19,66
TOTAL GERAL A/ 00% IS	19,17

2.37.1	Instalação de fita de aço inox de 18mm	m	R\$ 19,24
COMPOSIÇÃO	Instalação de fita de aço inox de 18mm		
UNIDADE	m		
CÓDIGO	2.37.1		
AUTOR	-		
ULT ATUAL	14/03/2018 (REINFRA) E OUT/2018 (PREFEITURA)		
TABELA	IA 004.1 (DESCRIÇÃO)PREFEITURA DE LINCERO DO NORTE		

Código	Descrição	Unidade	Quantidade	Preço	Total
MÃO DE OBRAS					
10041	ALIJAR DE ELETRICISTA	H	0,02000	5,0000	0,41
12112	ELETRICISTA	H	0,02000	7,2000	0,68
GRATIFICAÇÃO DE FUNÇÃO (ELETRICISTA MOTORISTA) DE 10% EM 00					
TOTAL MÃO DE OBRAS R\$					
MATERIAIS					
16427	FITA DE INOX 18 PRACAÇÃO DO ELETRODUTO NO FORTE	M	1,00000	1,4000	2,49
TOTAL MATERIAIS R\$					
EQUIPAMENTOS (CUSTO HOBIÁRIO)					
COMPOSIÇÃO PMLB-001	VEICULO COM LIM CESTO AEREO SIMPLES ISOLADO COM ALCANCE ATÉ 12 METROS E PORTA ESCADA MONTADO SOBRE CAMBÃO DE CARROCERIA (C-P)	CNP	0,08000	100,0000	8,00
TOTAL EQUIPAMENTOS (CUSTO HOBIÁRIO) R\$					
SERVIÇOS					
TOTAL SERVIÇOS R\$					

TOTAL SIMPLES R\$	21,58
ENCARGOS SOCIAIS DE 117,81% R\$	1,38
SDC R\$	2,23
TOTAL GERAL C/ 00% IS	24,48
TOTAL GERAL A/ 00% IS	22,80

2.37.3	Instalação de fita de aço inox de 18mm	m	R\$ 11,21
COMPOSIÇÃO	Instalação de fita de aço inox de 18mm		
UNIDADE	m		
CÓDIGO	2.37.3		
AUTOR	-		
ULT ATUAL	14/03/2018 (REINFRA) E OUT/2018 (PREFEITURA)		
TABELA	IA 004.1 (DESCRIÇÃO)PREFEITURA DE LINCERO DO NORTE		

Código	Descrição	Unidade	Quantidade	Preço	Total
MÃO DE OBRAS					
10041	ALIJAR DE ELETRICISTA	H	0,02000	5,0000	0,11
12112	ELETRICISTA	H	0,02000	7,2000	0,14
GRATIFICAÇÃO DE FUNÇÃO (ELETRICISTA MOTORISTA) DE 10% EM 00					
TOTAL MÃO DE OBRAS R\$					
MATERIAIS					
16422	GRANFO DE INOX 18 PREZER FITA DE PRACAÇÃO	UN	1,00000	0,7700	0,27
TOTAL MATERIAIS R\$					
EQUIPAMENTOS (CUSTO HOBIÁRIO)					
COMPOSIÇÃO PMLB-001	VEICULO COM LIM CESTO AEREO SIMPLES ISOLADO COM ALCANCE ATÉ 17 METROS E PORTA ESCADA MONTADO SOBRE CAMBÃO DE CARROCERIA (C-P)	CNP	0,02000	100,0000	2,00
TOTAL EQUIPAMENTOS (CUSTO HOBIÁRIO) R\$					
SERVIÇOS					
TOTAL SERVIÇOS R\$					

TOTAL SIMPLES R\$	2,69
ENCARGOS SOCIAIS DE 117,81% R\$	0,10

Handwritten signature and notes:
 23/07/2018
 2018/07/23
 2018/07/23

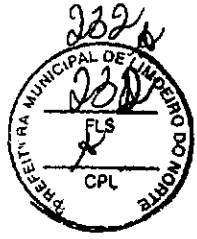

PREFEITURA MUNICIPAL DE LIMOEIRO DO NORTE			
SECRETARIA MUNICIPAL DE ADMINISTRAÇÃO			
OBJETO: PRESTAÇÃO DOS SERVIÇOS DE MANUTENÇÃO DE BASTÃO DO SISTEMA DE IP DO MUNICÍPIO, COMPREENDENDO AS ATIVIDADES DE MANUTENÇÃO PREVENTIVA, CORRETTIVA, CALL CENTER (MMA), AMPLIAÇÃO, REFORMA, MODERNIZAÇÃO E DESMIST. SERVIÇOS COMPREENDIDOS NO TERMO DE REFERÊNCIA DA SEDE E DOS BARRIOS, 388 LIMOEIRO DO NORTE/CE, INCLUSIVE TODOS OS CUSTOS DE MATERIAL, TRANSPORTE, EQUIPAMENTOS, ICM, MÃO DE OBRA, ENCARGOS SOCIAIS E IMPOSTOS, NECESSÁRIOS PARA REALIZAÇÃO DOS SERVIÇOS.	TABELAS: PREFEITURA DE LIMOEIRO DO NORTE/SERVIÇOS DE MANUTENÇÃO DE BASTÃO DO SISTEMA DE IP DO MUNICÍPIO (DESCRIÇÃO)	SEM 2014	ENCARGOS SOCIAIS BANCOS PARA MÃO DE OBRA HORISTAS/RECEITA DE R\$ 17.211,94% E DE R\$ 117.211,94% QUANDO INCLUIREMOS OS ENCARGOS COMPLEMENTARES

BSI R\$	0,01
TOTAL GERAL C/ BSI R\$	4,04
TOTAL GERAL R/ BSI R\$	3,23

2.36.1	Aplicação de pó de corante	un	R\$ 58,20
COMPOSIÇÃO	Aplicação de pó de corante		
UNIDADE	un		
CÓDIGO	3.36.1		
AUTOR	-		
ULT. ATUAL.	-		
TABELA	1402/2016 (SERVPA) E OUT/2016 (PREFEITURA) NA VOTA 1 (DESCRIÇÃO) PREFEITURA DE LIMOEIRO DO NORTE		

Código	Descrição	Unidade	Coefficiente	Preço	Total
MÃO DE OBRA					
10041	AUXÍLIO DE ELETRICISTA	H	0,17000	5,80000	0,95
12212	ELETRICISTA	H	0,17000	7,20000	1,22
ESATIFICAÇÃO DE FUNÇÃO (ELETRICISTA MOTORISTA) DE 10% EM R\$					
TOTAL MÃO DE OBRA R\$					
MATERIAIS					
17278	ROD. - PUNTO SINTOR PARA SOLDA E NOTIFICADA	LIT	1,00000	2,41000	2,41
17227	CABEÇOTE DE SOLDA ELETRODINÂMICA H/50	LIT	1,00000	22,85000	22,85
17278	MOLE FIBRA DA TIPO T1 ATÉ 25mm	LIT	0,04000	176,98000	7,06
TOTAL MATERIAIS R\$					
EQUIPAMENTOS (CUSTO HORÁRIO)					
COMPOSIÇÃO PMLN-001	VEICULO COM UM CESTO AEREO SIMPLES ISOLADO COM ALCANCE ATÉ 12 METROS E PORTA ESCADA, MONTADO SOBRE CHASSIS DE CARROCEIRA (CHP)	CHP	0,17000	100,00000	17,01
TOTAL EQUIPAMENTOS (CUSTO HORÁRIO) R\$					
SERVIÇOS					
TOTAL SERVIÇOS R\$					

TOTAL SIMPLES R\$	43,83
ENCARGOS SOCIAIS R\$ 117,81% R\$	3,48
BSI R\$	11,89
TOTAL GERAL C/ BSI R\$	57,78
TOTAL GERAL R/ BSI R\$	44,34

2.36.1	AN 90A, manômetro, 100A	un	R\$ 20,82
COMPOSIÇÃO	AN 90A, manômetro, 100A		
UNIDADE	un		
CÓDIGO	3.36.1		
AUTOR	-		
ULT. ATUAL.	-		
TABELA	1402/2016 (SERVPA) E OUT/2016 (PREFEITURA) NA VOTA 1 (DESCRIÇÃO) PREFEITURA DE LIMOEIRO DO NORTE		

Código	Descrição	Unidade	Coefficiente	Preço	Total
MÃO DE OBRA					
10042	AUXÍLIO DE ELETRICISTA	H	0,12000	3,80000	0,67
12212	ELETRICISTA	H	0,12000	7,20000	0,96
ESATIFICAÇÃO DE FUNÇÃO (ELETRICISTA MOTORISTA) DE 10% EM R\$					
TOTAL MÃO DE OBRA R\$					
MATERIAIS					
10199	DISSJUNTOR MONOPOLAR 50A	LIT	1,80000	12,00000	12,90
TOTAL MATERIAIS R\$					
EQUIPAMENTOS (CUSTO HORÁRIO)					
COMPOSIÇÃO PMLN-002	VEICULO COM UM CESTO AEREO SIMPLES ISOLADO COM ALCANCE ATÉ 12 METROS E PORTA ESCADA, MONTADO SOBRE CHASSIS DE CARROCEIRA (CHP)	CHP	0,12000	100,00000	12,01
TOTAL EQUIPAMENTOS (CUSTO HORÁRIO) R\$					
SERVIÇOS					
TOTAL SERVIÇOS R\$					

TOTAL SIMPLES R\$	27,12
ENCARGOS SOCIAIS DE 117,81% R\$	1,98
BSI R\$	7,18
TOTAL GERAL C/ BSI R\$	24,79
TOTAL GERAL R/ BSI R\$	20,93

2.36.2	AN 90A, 100A, 100A	un	R\$ 60,82
COMPOSIÇÃO	AN 90A, 100A, 100A		
UNIDADE	un		
CÓDIGO	3.36.2		
AUTOR	-		
ULT. ATUAL.	-		
TABELA	1402/2016 (SERVPA) E OUT/2016 (PREFEITURA) NA VOTA 1 (DESCRIÇÃO) PREFEITURA DE LIMOEIRO DO NORTE		

Código	Descrição	Unidade	Coefficiente	Preço	Total
MÃO DE OBRA					
10041	AUXÍLIO DE ELETRICISTA	H	0,12000	3,80000	0,67
12212	ELETRICISTA	H	0,12000	7,20000	0,96
ESATIFICAÇÃO DE FUNÇÃO (ELETRICISTA MOTORISTA) DE 10% EM R\$					
TOTAL MÃO DE OBRA R\$					
MATERIAIS					
10199	DISSJUNTOR MONOPOLAR 50A	LIT	1,80000	12,00000	13,40
TOTAL MATERIAIS R\$					
EQUIPAMENTOS (CUSTO HORÁRIO)					
COMPOSIÇÃO PMLN-003	VEICULO COM UM CESTO AEREO SIMPLES ISOLADO COM ALCANCE ATÉ 12 METROS E PORTA ESCADA, MONTADO SOBRE CHASSIS DE CARROCEIRA (CHP)	CHP	0,12000	100,00000	12,01
TOTAL EQUIPAMENTOS (CUSTO HORÁRIO) R\$					
SERVIÇOS					
TOTAL SERVIÇOS R\$					

Handwritten notes and signatures at the bottom right of the page, including the number '20' and some illegible text.

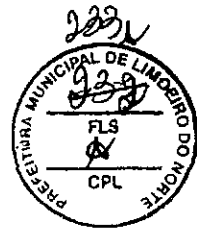

PREFEITURA MUNICIPAL DE LIMOEIRO DO NORTE		SECRETARIA MUNICIPAL DE ADMINISTRAÇÃO	
OBJETO: PRESTAÇÃO DOS SERVIÇOS DE ENCOMENDA DE GESTÃO DO SISTEMA DE IP DO MUNICÍPIO, COMPREENDENDO AS ATIVIDADES DE REALIZAÇÃO PREVENTIVA, CORRETIVA, CALL CENTER (999), AMPLIAÇÃO, REFORMA, MODERNIZAÇÃO E OUTROS SERVIÇOS CONSTANTES NO TERMO DE REFERÊNCIA, DA REDE E DOS SISTEMAS, EM LIMOEIRO DO NORTE/CE, INCLUINDO TODOS OS CUSTOS DE MATERIAIS, TRANSPORTE, EQUIPAMENTOS, BOM, BOM DE OBRAS, ENCARGOS SOCIAIS E IMPOSTOS, NECESSÁRIOS PARA REALIZAÇÃO DOS SERVIÇOS.		TABELA: PREFEITURA DE LIMOEIRO DO NORTE/SECRETARIA DE ADMINISTRAÇÃO (RECONSTRUÇÃO)	DE: 30%
		ENCARGOS SOCIAIS BÁSICOS PARA MÃO DE OBRAS NORTE/SECRETARIA DE 07/2014/DE 08/11/2014/DE 04/2015/INCLUI DO ENCARGOS COMPLEMENTARES	

TOTAL SUPPLER DE	66,82
ENCARGOS SOCIAIS DE 117,81% DE	1,00
DE	15,22
TOTAL GERAL C/ BOM DE	78,28
TOTAL GERAL A/ BOM DE	66,82

3.363	AN 004, 04/2014, 100%	UN	RS 01,12
COMPOSIÇÃO	AN 004, 04/2014, 100%		
UNIDADE	UN		
CÓDIGO	3.363		
AUTOR			
LEGISLATIVA	14022018 (SECRETARIA E OUTROS) (PREFEITURA)		
TABELA	14 024 1 (EXECUÇÃO) (PREFEITURA DE LIMOEIRO DO NORTE)		

Código	Descrição	Unidade	Quantidade	Preço	Total
MÃO DE OBRAS					
10042	ALUMINIO DE ELETRICISTA	H	0,12000	5,0000	0,67
12212	ELETRICISTA	H	0,12000	7,2000	0,88
SATISFAÇÃO DE PUNÇÃO (ELETRICISTA MOTORISTA) DE 10% EM DE					
TOTAL MÃO DE OBRAS DE					
MATERIAIS					
11011	DISSIPLICADOR TRIPOLAR 100A	UN	1,00000	45,0000	45,00
TOTAL MATERIAIS DE					
EQUIPAMENTOS (CUSTO HORÁRIO)					
COMPOSIÇÃO PHLN-001	VEICULO COM UM CESTO AEREO SIMPLES ISOLADO COM ALCANCE A 10 12 METROS E PORTA ESCADA MONTADO SOBRE CAMPO DE CARROCEIRA (COP)	COP	0,13000	100,0000	12,01
TOTAL EQUIPAMENTOS (CUSTO HORÁRIO) DE					
SERVIÇOS					
TOTAL SERVIÇOS DE					

TOTAL SUPPLER DE	66,81
ENCARGOS SOCIAIS DE 117,81% DE	1,00
DE	15,22
TOTAL GERAL C/ BOM DE	78,41
TOTAL GERAL A/ BOM DE	61,22

3.364	DE 004 e 1004, 04/2014, 100%	UN	RS 108,28
COMPOSIÇÃO	DE 004 e 1004, 04/2014, 100%		
UNIDADE	UN		
CÓDIGO	3.364		
AUTOR			
LEGISLATIVA	14022018 (SECRETARIA E OUTROS) (PREFEITURA)		
TABELA	14 024 1 (EXECUÇÃO) (PREFEITURA DE LIMOEIRO DO NORTE)		

Código	Descrição	Unidade	Quantidade	Preço	Total
MÃO DE OBRAS					
10042	ALUMINIO DE ELETRICISTA	H	0,12000	5,0000	0,67
12212	ELETRICISTA	H	0,12000	7,2000	0,88
SATISFAÇÃO DE PUNÇÃO (ELETRICISTA MOTORISTA) DE 10% EM DE					
TOTAL MÃO DE OBRAS DE					
MATERIAIS					
INSUMO PHLN-002	DISSIPLICADOR TRIPOLAR 100A	UN	1,00000	108,2200	108,22
TOTAL MATERIAIS DE					
EQUIPAMENTOS (CUSTO HORÁRIO)					
COMPOSIÇÃO PHLN-001	VEICULO COM UM CESTO AEREO SIMPLES ISOLADO COM ALCANCE A 10 12 METROS E PORTA ESCADA MONTADO SOBRE CAMPO DE CARROCEIRA (COP)	COP	0,13000	100,0000	17,01
TOTAL EQUIPAMENTOS (CUSTO HORÁRIO) DE					
SERVIÇOS					
TOTAL SERVIÇOS DE					

TOTAL SUPPLER DE	128,92
ENCARGOS SOCIAIS DE 117,81% DE	1,00
DE	15,22
TOTAL GERAL C/ BOM DE	149,28
TOTAL GERAL A/ BOM DE	134,28

3.461	Quadro de execução e prestação 1004/2004 p/ 03 circuitos	UN	RS 1.204,48
COMPOSIÇÃO	Quadro de execução e prestação 1004/2004 p/ 03 circuitos		
UNIDADE	UN		
CÓDIGO	3.461		
AUTOR			
LEGISLATIVA	14022018 (SECRETARIA E OUTROS) (PREFEITURA)		
TABELA	14 024 1 (EXECUÇÃO) (PREFEITURA DE LIMOEIRO DO NORTE)		

Código	Descrição	Unidade	Quantidade	Preço	Total
MÃO DE OBRAS					
10042	ALUMINIO DE ELETRICISTA	H	1,30000	5,0000	6,50
11088	ELETRICISTA MONTADOR	H	1,30000	7,2000	10,60
12212	ELETRICISTA	H	1,30000	7,2000	10,60
SATISFAÇÃO DE PUNÇÃO (ELETRICISTA MOTORISTA) DE 10% EM DE					
TOTAL MÃO DE OBRAS DE					
MATERIAIS					
11761	GRUPO DISTRIBUICAO DE ENERGIA	UN	1,00000	271,18000	271,18
11016	DISSIPLICADOR TRIPOLAR DE 100A	UN	1,00000	27,0000	27,00
11012	DISSIPLICADOR TRIPOLAR 100A	UN	2,00000	40,0000	80,00
INSUMO PHLN-0018	COSTEIRO	UN	2,00000	607,0000	1.204,00
7318	RELA POTENCIAL TRICO NODOS 220V	UN	1,00000	20,4000	20,40
17210	TRINCO SUPORTE EM PLACAO PUNCO UN	M	1,00000	0,2200	0,22
TOTAL MATERIAIS DE					

1004/2004 p/ 03 circuitos
 1004/2004 p/ 03 circuitos
 1004/2004 p/ 03 circuitos

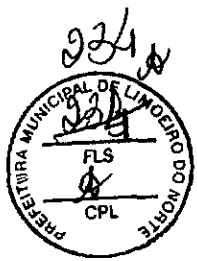

PREFEITURA MUNICIPAL DE LINOIEIRO DO NORTE		SECRETARIA MUNICIPAL DE INFRAESTRUTURA	
OBJETO: PRESTAÇÃO DOS SERVIÇOS DE ENGENHARIA DE DESEJO DO SISTEMA DE IP DO MUNICÍPIO, COMPREENDENDO AS ATIVIDADES DE MANUTENÇÃO PREVENTIVA, CORRETIVA, CALL CENTER (24H), AMPLIAÇÃO, REFORMA, MODERNIZAÇÃO E DEMAIS SERVIÇOS CONSTANTES NO TERMO DE REFERÊNCIA, DA BARRA E DOS DISTritos, EM LINOIEIRO DO NORTE, INCLUSIVE TODOS OS CUSTOS DE MATERIAIS, TRANSPORTE, EQUIPAMENTOS, BDI, MÃO DE OBRA, ENCARGOS SOCIAIS E IMPOSTOS, NECESSÁRIOS PARA REALIZAÇÃO DOS SERVIÇOS.		TABELAS: PREFEITURA DE LINOIEIRO DO NORTE/ENFERMIA OUTROS (PROSOMAGIA)	ENCARGOS SOCIAIS BÂNDOS PARA MÃO DE OBRA NORDESTINHA/ENFERMIA DE 27 JUNHO/2015 E DE 117,8754/ENFERMIA OUTROS/ENFERMIA DE 08/06/2015

COMPOSIÇÃO PLAN-001	EQUIPAMENTOS (CUSTO MOBILIÁRIO)	VEICULO COM UM CESTO AEREO SIMPLES ISOLADO COM ALCANCE ATÉ 12 METROS E PORTA ESCADA. MONTADO SOBRE CAMBÓRIO DE CARROCERIA (C/P)	CFP	1,00000	100,00000	100,00
TOTAL EQUIPAMENTOS (CUSTO MOBILIÁRIO) B3						100,00
SERVIÇOS						
TOTAL SERVIÇOS B3						0,00

TOTAL SIMPLES B3	2.184,00
ENCARGOS SOCIAIS DE 117,81% B3	25,37
BDI B3	890,11
TOTAL GERAL C/ BDI B3	2.700,48
TOTAL GERAL B/ BDI B3	2.290,48

2.48.2	Centro de comando e proteção 198A/200V p/ 04 circuitos	UN	RS 1.216,00
--------	--	----	-------------

COMPOSIÇÃO
 UNIDADE: Centro de comando e proteção 198A/200V p/ 04 circuitos
 CÓDIGO: 2.48.2
 ALÍQUOTA: 1402/2018 (SERVPA) E OUTROS (PREFEITURA)
 ULT. ATUAL: 14/02/11 (SERVPA) E OUTROS (PREFEITURA)
 TABELA: 14/02/11 (SERVPA) E OUTROS (PREFEITURA)
 14/02/11 (SERVPA) E OUTROS (PREFEITURA)
 14/02/11 (SERVPA) E OUTROS (PREFEITURA)

Cód. Inv.	Descrição	Unidade	Coefficiente	Preço	Total	
MÃO DE OBRA						
10042	ALUMIN DE ELETRICISTA	H	2,00000	5,00000	11,20	
11088	ELETRICISTA MONTADOR	H	3,00000	7,20000	14,40	
12212	ELETRICISTA	H	2,00000	7,20000	14,40	
GRAVEFIÇÃO DE FUNÇÃO (ELETRICISTA MONTADOR) DE 14% EM B3						
TOTAL MÃO DE OBRA B3						
MATERIAIS						
1174	QUILÓMETRO DE DISTRIBUIÇÃO 11/220V	UN	1,00000	271,10000	271,10	
11016	DISJUNTOR TRIPOLAR DE 100A	UN	1,00000	77,82000	77,82	
11004	DISJUNTOR TRIPOLAR 25A	UN	4,00000	45,80000	183,20	
INSUMO PLAN-001						
2110	RESISTOR ELÉTRICO 100W/270V	UN	1,00000	28,44000	28,44	
17410	TRILHO SUPORTE P/ FRAÇÃO BARRA DIN	M	1,20000	8,22000	9,84	
TOTAL MATERIAIS B3						
EQUIPAMENTOS (CUSTO MOBILIÁRIO)						
COMPOSIÇÃO PLAN-001	EQUIPAMENTOS (CUSTO MOBILIÁRIO)	VEICULO COM UM CESTO AEREO SIMPLES ISOLADO COM ALCANCE ATÉ 12 METROS E PORTA ESCADA. MONTADO SOBRE CAMBÓRIO DE CARROCERIA (C/P)	CFP	2,00000	100,00000	100,12
TOTAL EQUIPAMENTOS (CUSTO MOBILIÁRIO) B3						
SERVIÇOS						
TOTAL SERVIÇOS B3						

TOTAL SIMPLES B3	2.186,37
ENCARGOS SOCIAIS DE 117,81% B3	48,49
BDI B3	870,32
TOTAL GERAL C/ BDI B3	2.801,96
TOTAL GERAL B/ BDI B3	2.310,96

2.41.1	Centro de medição energia por lâmpada e distância padrão B3/1	UN	RS 194,11
--------	---	----	-----------

COMPOSIÇÃO
 UNIDADE: Centro de medição energia por lâmpada e distância padrão B3/1
 CÓDIGO: 2.41.1
 ALÍQUOTA: 10018 (SERVPA), 14/11/2018 (SERVPA E OUTROS) (PREFEITURA)
 ULT. ATUAL: 14/11/2018 (SERVPA E OUTROS) (PREFEITURA)
 TABELA: 14/11/2018 (SERVPA E OUTROS) (PREFEITURA)

Cód. Inv.	Descrição	Unidade	Coefficiente	Preço	Total	
MÃO DE OBRA						
10042	ALUMIN DE ELETRICISTA	H	0,50000	6,00000	3,20	
12212	ELETRICISTA	H	0,50000	7,20000	2,40	
GRAVEFIÇÃO DE FUNÇÃO (ELETRICISTA MONTADOR) DE 14% EM B3						
TOTAL MÃO DE OBRA B3						
MATERIAIS						
19400	CABOS DE PROTEÇÃO PARA 1 MEDIDOR MONOFASICO, EM CHAPA DE AÇO 20 UNO (PARADO DA CONCESSIONÁRIA LOCAL)	UN	2,00000	101,42000	101,42	
TOTAL MATERIAIS B3						
EQUIPAMENTOS (CUSTO MOBILIÁRIO)						
COMPOSIÇÃO PLAN-001	EQUIPAMENTOS (CUSTO MOBILIÁRIO)	VEICULO COM UM CESTO AEREO SIMPLES ISOLADO COM ALCANCE ATÉ 12 METROS E PORTA ESCADA. MONTADO SOBRE CAMBÓRIO DE CARROCERIA (C/P)	CFP	0,50000	100,00000	50,02
TOTAL EQUIPAMENTOS (CUSTO MOBILIÁRIO) B3						
SERVIÇOS						
TOTAL SERVIÇOS B3						

TOTAL SIMPLES B3	254,22
ENCARGOS SOCIAIS DE 117,81% B3	7,91
BDI B3	41,87
TOTAL GERAL C/ BDI B3	287,96
TOTAL GERAL B/ BDI B3	254,41

2.41.2	Centro de medição energia por lâmpada e distância padrão B3/1	UN	RS 401,00
--------	---	----	-----------

COMPOSIÇÃO
 UNIDADE: Centro de medição energia por lâmpada e distância padrão B3/1

J.H.L.



PREFEITURA MUNICIPAL DE LINCERO DO NORTE		SECRETARIA MUNICIPAL DE INFRAESTRUTURA	
OBJETO: PRESTAÇÃO DOS SERVIÇOS DE MANUTENÇÃO DE OBRAS DO SISTEMA DE IP DO MUNICÍPIO, COMPREENDENDO AS ATIVIDADES DE MANUTENÇÃO PREVENTIVA, CORRETIVA, OML, OBTOR (PROM), AMPLIAÇÃO, REFORMA, RECONSTRUÇÃO E OUTROS SERVIÇOS CONSTANTES NO TERMO DE REFERÊNCIA, OS SEUS A COS CONTRATOS, EM LINCERO DO NORTE, INCLUSIVE TODOS OS CUSTOS DE MATERIAIS, TRANSPORTE, EQUIPAMENTOS, BOM, MAO DE OBRA, ENCARGOS SOCIAIS E IMPOSTOS, NECESSÁRIOS PARA REALIZAÇÃO DOS SERVIÇOS.			
TABELA: PREFEITURA DE LINCERO DO NORTE/EMPRESA SA 1 (DEBONERADA/SA 02/19 DEBONERADA)		NR: 20%	ENCARGOS SOCIAIS BÁSICOS PARA MAO DE OBRA MONTABEMERALISTA DE R\$ 218,00% E DE 117,81% APA CILANDO INCLUSIVE OS ENCARGOS COMPLEMENTARES

CODIGO 2413
 AUTOR 1402004 (SERVPA) E OUTROS (PREFETURA)
 UNIDADE SA 0241 (DEBONERADA/PREFEITURA DE LINCERO DO NORTE)

Código	Descrição	Unidade	Quantidade	Preço	Total
MÃO DE OBRA					
10042	ALUMIN DE ELETRICISTA	H	1,00000	5,5000	5,50
12212	ELETRICISTA	H	1,00000	7,20	7,20
GRATIFICAÇÃO DE FUNÇÃO (ELETRICISTA INDEPENDENTE) DE 10% EM R\$					
TOTAL MÃO DE OBRA R\$					
MATERIAIS					
11114	GRUPO DE MEDIÇÃO TRIFÁSICA EM POSTE	UN	1,00000	272,0000	272,00
TOTAL MATERIAIS R\$					
EQUIPAMENTOS (CUSTO HORÁRIO)					
COMPOSIÇÃO PMLA-001	VEICULO COM UM COSTO AEREO SIMPLES ISOLADO COM ALCANCE ATÉ 12 METROS E PORTA ESCADA, MONTADO SOBRE CAMIÃO DE CARROCERIA (CHP)	CHP	1,00000	100,0000	100,00
TOTAL EQUIPAMENTOS (CUSTO HORÁRIO) R\$					
SERVIÇOS					

TOTAL SERVIÇOS R\$ 6,90

TOTAL SIMPLES R\$	288,90
ENCARGOS SOCIAIS DE 117,81% R\$	19,43
ISE R\$	100,40
TOTAL GERAL C/ ISE R\$	508,73
TOTAL GERAL S/ ISE R\$	408,30

2421 AM 11m un R\$ 106,40
 COMPOSIÇÃO UNIDADE CODIGO AUTOR UNID ATUAL TABELA
 1402008 (SERVPA) E OUTROS (PREFETURA)
 SA 0241 (DEBONERADA/PREFEITURA DE LINCERO DO NORTE)

Código	Descrição	Unidade	Quantidade	Preço	Total
MÃO DE OBRA					
10042	ALUMIN DE ELETRICISTA	H	0,70000	3,8500	3,85
12212	ELETRICISTA	H	0,70000	5,0400	5,04
GRATIFICAÇÃO DE FUNÇÃO (ELETRICISTA INDEPENDENTE) DE 10% EM R\$					
TOTAL MÃO DE OBRA R\$					
MATERIAIS					
12249	VERME POLIURETANO PARA CONCRETO, ALVENARIA E ESTRUTURAS DE AÇO CORROSIVO	L	4,20000	12,6000	16,80
11201	FUNDO PRIMER PARA CONCRETO	L	1,21000	8,8700	11,08
TOTAL MATERIAIS R\$					
EQUIPAMENTOS (CUSTO HORÁRIO)					
COMPOSIÇÃO PMLA-001	VEICULO COM UM COSTO AEREO SIMPLES ISOLADO COM ALCANCE ATÉ 12 METROS E PORTA ESCADA, MONTADO SOBRE CAMIÃO DE CARROCERIA (CHP)	CHP	0,70000	100,0000	70,00
TOTAL EQUIPAMENTOS (CUSTO HORÁRIO) R\$					
SERVIÇOS					

TOTAL SERVIÇOS R\$ 6,90

TOTAL SIMPLES R\$	186,90
ENCARGOS SOCIAIS DE 117,81% R\$	11,89
ISE R\$	42,11
TOTAL GERAL C/ ISE R\$	240,90
TOTAL GERAL S/ ISE R\$	188,40

2422 De 11 m e 10m un R\$ 220,40
 COMPOSIÇÃO UNIDADE CODIGO AUTOR UNID ATUAL TABELA
 1402008 (SERVPA) E OUTROS (PREFETURA)
 SA 0241 (DEBONERADA/PREFEITURA DE LINCERO DO NORTE)

Código	Descrição	Unidade	Quantidade	Preço	Total
MÃO DE OBRA					
10042	ALUMIN DE ELETRICISTA	H	1,00000	5,5000	5,50
12212	ELETRICISTA	H	1,00000	7,2000	7,20
GRATIFICAÇÃO DE FUNÇÃO (ELETRICISTA INDEPENDENTE) DE 10% EM R\$					
TOTAL MÃO DE OBRA R\$					
MATERIAIS					
12249	VERME POLIURETANO PARA CONCRETO, ALVENARIA E ESTRUTURAS DE AÇO CORROSIVO	L	6,67000	19,8000	26,49
11201	FUNDO PRIMER PARA CONCRETO	L	1,61000	10,9700	14,51
TOTAL MATERIAIS R\$					
EQUIPAMENTOS (CUSTO HORÁRIO)					
COMPOSIÇÃO PMLA-001	VEICULO COM UM COSTO AEREO SIMPLES ISOLADO COM ALCANCE ATÉ 12 METROS E PORTA ESCADA, MONTADO SOBRE CAMIÃO DE CARROCERIA (CHP)	CHP	1,00000	100,0000	100,00
TOTAL EQUIPAMENTOS (CUSTO HORÁRIO) R\$					
SERVIÇOS					

TOTAL SERVIÇOS R\$ 6,90

TOTAL SIMPLES R\$	211,90
ENCARGOS SOCIAIS DE 117,81% R\$	16,91
ISE R\$	57,99

J-50-111000 f H. L. L.

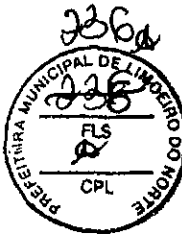

PREFEITURA MUNICIPAL DE LIMOEIRO DO NORTE		MUNICÍPIO MUNICIPAL DE LIMOEIRO DO NORTE	
OBJETO: PRESTAÇÃO DOS SERVIÇOS DE MANUTENÇÃO DE GESTÃO DO SISTEMA DE IP DO MUNICÍPIO, COMPREENDENDO AS ATIVIDADES DE MANUTENÇÃO PREVENTIVA, CORRETIVA, GERAL, CUSTÓDIA (INIBIÇÃO, AMPLIAÇÃO, REFORMA, RECONSTRUÇÃO E OUTRAS) SERVIÇOS COMITADOS NO TERMO DE REFERÊNCIA, DA LÍNEA E DOS DEPARTAMENTOS, EM LIMOEIRO DO NORTE, INCLUSIVE TODOS OS CUSTOS DE MATERIAIS, TRANSPORTE, EQUIPAMENTOS, BOMBS DE OBRAS, ENCARGOS SOCIAIS E IMPÓSTOS, NECESSÁRIOS PARA REALIZAÇÃO DOS SERVIÇOS.		TABELAS: PREFEITURA DE LIMOEIRO DO NORTE-SIMPLIS 04 E ENCARGOS SOCIAIS (RESERVADA)	20% 30%
		ENCARGOS SOCIAIS BÁSICOS PARA MÃO DE OBRAS NOMINATIVAMENTE DE 07,00% (R\$ 0,07) E DE 117,01% (R\$ 0,11701) INCLUSIVE OS ENCARGOS COMPLEMENTARES	
		TOTAL GERAL C/ BDI R\$	284,40
		TOTAL GERAL S/ BDI R\$	238,40

3.43.1 COMPOSIÇÃO De 218mm UN R\$ 26,21

UNIDADE: 1402/2016 (SEM-FR) E OUT/2016 (PREFEITURA) NA VOTA 1 (RESERVA) PREFEITURA DE LIMOEIRO DO NORTE

Código	Descrição	Unidade	Quantidade	Preço	Total
NÃO DE OBRAS					
12012	ALUMINUM DE ELETRICISTA	H	0,15000	0,00000	0,00
12212	ELETRICISTA	H	0,15000	1,90000	0,00
BENEFICIAÇÃO DE FUNÇÃO (ELETRICISTA MOTORISTA) DE 10% EM R\$					
TOTAL NÃO DE OBRAS R\$					
MATERIAIS					
INSUMO PMLN-006	CINTA CIRCULAR 2 (3mm COM 03 PARAFUSOS FRANCÊS M10 x 20mm)	UN	1,00000	14,90000	14,90
TOTAL MATERIAIS R\$					
EQUIPAMENTOS (CUSTO HORÁRIO)					
COMPOSIÇÃO PMLN-001	VEICULO COM UM CESTO AEREO SIMPLES ISOLADO COM ALÇANCE ATÉ 12 METROS E PORTA ESCADA, MONTADO SOBRE CARROÇA DE CAPROCCERA (COP)	COP	0,15000	100,00000	15,91
TOTAL EQUIPAMENTOS (CUSTO HORÁRIO) R\$					
SERVIÇOS					
TOTAL SERVIÇOS R\$					

TOTAL SIMPLES R\$	34,81
ENCARGOS SOCIAIS DE 117,01% R\$	3,38
FDL R\$	2,80
TOTAL GERAL C/ BDI R\$	40,99
TOTAL GERAL S/ BDI R\$	34,11

3.43.2 De 248mm UN R\$ 48,17

UNIDADE: 1402/2016 (SEM-FR) E OUT/2016 (PREFEITURA) NA VOTA 1 (RESERVA) PREFEITURA DE LIMOEIRO DO NORTE

Código	Descrição	Unidade	Quantidade	Preço	Total
NÃO DE OBRAS					
12012	ALUMINUM DE ELETRICISTA	H	0,15000	0,00000	0,00
12212	ELETRICISTA	H	0,15000	7,20000	0,00
BENEFICIAÇÃO DE FUNÇÃO (ELETRICISTA MOTORISTA) DE 10% EM R\$					
TOTAL NÃO DE OBRAS R\$					
MATERIAIS					
INSUMO PMLN-006	CINTA CIRCULAR 248mm COM 03 PARAFUSOS FRANCÊS M10 x 20mm	UN	1,00000	21,75000	21,75
TOTAL MATERIAIS R\$					
EQUIPAMENTOS (CUSTO HORÁRIO)					
COMPOSIÇÃO PMLN-001	VEICULO COM UM CESTO AEREO SIMPLES ISOLADO COM ALÇANCE ATÉ 15 METROS E PORTA ESCADA, MONTADO SOBRE CARROÇA DE CAPROCCERA (COP)	COP	0,15000	100,00000	15,91
TOTAL EQUIPAMENTOS (CUSTO HORÁRIO) R\$					
SERVIÇOS					
TOTAL SERVIÇOS R\$					

TOTAL SIMPLES R\$	40,79
ENCARGOS SOCIAIS DE 117,01% R\$	3,38
FDL R\$	12,84
TOTAL GERAL C/ BDI R\$	46,11
TOTAL GERAL S/ BDI R\$	49,57

3.43.3 Roteiro de motor R\$ 24,70

UNIDADE: 1402/2016 (SEM-FR) E OUT/2016 (PREFEITURA) NA VOTA 1 (RESERVA) PREFEITURA DE LIMOEIRO DO NORTE

Código	Descrição	Unidade	Quantidade	Preço	Total
NÃO DE OBRAS					
12012	ALUMINUM DE ELETRICISTA	H	0,15000	0,00000	0,00
12212	ELETRICISTA	H	0,15000	2,00000	0,00
BENEFICIAÇÃO DE FUNÇÃO (ELETRICISTA MOTORISTA) DE 10% EM R\$					
TOTAL NÃO DE OBRAS R\$					
MATERIAIS					
TOTAL MATERIAIS R\$					
EQUIPAMENTOS (CUSTO HORÁRIO)					
COMPOSIÇÃO PMLN-001	VEICULO COM UM CESTO AEREO SIMPLES ISOLADO COM ALÇANCE ATÉ 15 METROS E PORTA ESCADA, MONTADO SOBRE CARROÇA DE CAPROCCERA (COP)	COP	0,15000	100,00000	10,61
TOTAL EQUIPAMENTOS (CUSTO HORÁRIO) R\$					
SERVIÇOS					
TOTAL SERVIÇOS R\$					

[Handwritten signature]

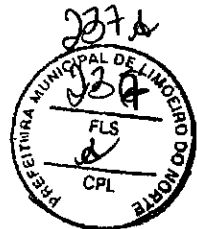

PREFEITURA MUNICIPAL DE LIMEIRO DO NORTE		SECRETARIA MUNICIPAL DE INDUSTRIA	
OBJETO: PRESTAÇÃO DOS SERVIÇOS DE MANUTENÇÃO DE BOMBA DO SISTEMA DE P. DO MUNICÍPIO, COMPREENDENDO AS ATIVIDADES DE MANUTENÇÃO PREVENTIVA, CORRETIVA, CALL CENTER, REPARO, AMPLIAÇÃO, REFORMA, ACERVOZAMENTO E OUTROS SERVIÇOS CONSTANTES NO TERMO DE REFERÊNCIA DA RFB E DOS CONTRATOS, EM LIMEIRO DO NORTE, INCLUSIVE TUDO DE CUSTOS DE MATERIAIS, TRANSPORTES, EQUIPAMENTOS, BOM. MÁQ DE OBRA, ENCARGOS SOCIAIS E IMPOSTOS, NECESSÁRIOS PARA REALIZAÇÃO DOS SERVIÇOS.			
TABELA: PREFEITURA DE LIMEIRO DO NORTE/EMPRESA 001 (RECONDICIONAMENTO OUTROS (COMERCIAL))		001	ENCARGOS SOCIAIS BÂNDIDA PARA MÁQ DE OBRA HORAS/ANEXO LISTA DE 07,9100000 E DE 117,01% R\$ QUANDO INCLUIDOS OS ENCARGOS COMPLEMENTARES

TOTAL EMPLEOS BA	88,39
ENCARGOS SOCIAIS DE 117,01% R\$	7,91
RFB R\$	14,18
TOTAL GERAL C/ RFB R\$	108,48
TOTAL GERAL S/ RFB R\$	84,78

2.001	COMPOSIÇÃO	Redução de Órgãos	00	NO 2021
	UNIDADE	Redução de Órgãos		
	CÓDIGO	00		
	AUTOR	2.001		
	ULT ATUAL	1402218 (GEREN) E OUTROS (PREFEITURA)		
	TABELA	1A V04 1 (RECONDICIONAMENTO PREFEITURA DE LIMEIRO DO NORTE)		

Código	Descrição	Unidade	Cantidade	Preço	Total
MÃO DE OBRA					
10042	ALUMIN DE ELETROSTA	H	0,20000	5,0000	1,00
12112	ELETRICISTA	H	0,20000	7,2000	1,44
GRATIFICAÇÃO DE FUNÇÃO (ELETRICISTA MOTORISTA) DE 10% EM R\$					
TOTAL MÃO DE OBRA R\$					
MATERIAIS					
TOTAL MATERIAIS R\$					
EQUIPAMENTOS (CUSTO HORARIO)					
COMPOSIÇÃO PMLN-001	VEICULO COM UM CESTO AEREO SIMPLES ISOLADO COM ALCANCE ATÉ 12 METROS E PORTA ESCADA, MONTADO SOBRE CHASSIS DE CAMIONETA (C/P)	C/P	0,30000	100,0000	30,00
TOTAL EQUIPAMENTOS (CUSTO HORARIO) R\$					
SERVIÇOS					
TOTAL SERVIÇOS R\$					

TOTAL EMPLEOS BA	34,67
ENCARGOS SOCIAIS DE 117,01% R\$	4,78
RFB R\$	9,71
TOTAL GERAL C/ RFB R\$	48,93
TOTAL GERAL S/ RFB R\$	34,67

2.001	COMPOSIÇÃO	ITA - Valor material	00	NO 2021
	UNIDADE	ITA - Valor material		
	CÓDIGO	2.001		
	AUTOR	2016 (GEREN) 14112018 (RFB) E OUTROS (PREFEITURA)		
	ULT ATUAL	2016 (GEREN) 14112018 (RFB) E OUTROS (PREFEITURA)		
	TABELA	2016 (GEREN) 14112018 (RFB) E OUTROS (PREFEITURA)		

Código	Descrição	Unidade	Cantidade	Preço	Total
MÃO DE OBRA					
10042	ALUMIN DE ELETROSTA	H	0,20000	5,0000	1,00
12112	ELETRICISTA	H	0,20000	7,2000	1,44
GRATIFICAÇÃO DE FUNÇÃO (ELETRICISTA MOTORISTA) DE 10% EM R\$					
TOTAL MÃO DE OBRA R\$					
MATERIAIS					
10228	CABO COORDENAD (CABO PP) 1 x 2,00 mm²	M	1,00000	12,0000	12,00
10278	FITA AUTO FUND DE 1A QUALIDADE	M	0,02000	8,1000	0,16
11792	FITA ISOLANTE COMUM H 72	M	0,02000	11,2000	0,22
12151	LÂMPADA VAPOR METALICO DE 100W/220V	UN	1,00000	44,1000	44,10
10007	LÂMPADA ALTO PRESSIONAL, CORPO DE ALUMINIO FUNDIDO MOD. TP-388 VP-40 FAB TROPIC CU ELABORAR	UN	1,00000	240,2000	241,20
INSUMO PMLN-005	MECAN VAPOR METALICO 100W/220V	UN	1,00000	60,1000	60,10
12110	RELE POTOLETRICO 1000A/220V	UN	1,00000	28,6000	28,60
TOTAL MATERIAIS R\$					
EQUIPAMENTOS (CUSTO HORARIO)					
COMPOSIÇÃO PMLN-001	VEICULO COM UM CESTO AEREO SIMPLES ISOLADO COM ALCANCE ATÉ 12 METROS E PORTA ESCADA, MONTADO SOBRE CHASSIS DE CAMIONETA (C/P)	C/P	0,30000	100,0000	30,00
TOTAL EQUIPAMENTOS (CUSTO HORARIO) R\$					
SERVIÇOS					
TOTAL SERVIÇOS R\$					

TOTAL EMPLEOS BA	88,78
ENCARGOS SOCIAIS DE 117,01% R\$	7,91
RFB R\$	14,18
TOTAL GERAL C/ RFB R\$	108,48
TOTAL GERAL S/ RFB R\$	84,78

2.001	COMPOSIÇÃO	ITA - Valor material	00	NO 2021
	UNIDADE	ITA - Valor material		
	CÓDIGO	2.001		
	AUTOR	2016 (GEREN) 14112018 (RFB) E OUTROS (PREFEITURA)		
	ULT ATUAL	2016 (GEREN) 14112018 (RFB) E OUTROS (PREFEITURA)		
	TABELA	2016 (GEREN) 14112018 (RFB) E OUTROS (PREFEITURA)		

Código	Descrição	Unidade	Cantidade	Preço	Total
MÃO DE OBRA					
10042	ALUMIN DE ELETROSTA	H	0,20000	5,0000	1,00
12112	ELETRICISTA	H	0,20000	7,2000	1,44
GRATIFICAÇÃO DE FUNÇÃO (ELETRICISTA MOTORISTA) DE 10% EM R\$					
TOTAL MÃO DE OBRA R\$					
MATERIAIS					
10228	CABO COORDENAD (CABO PP) 1 x 2,00 mm²	M	1,00000	12,0000	12,00
10278	FITA AUTO FUND DE 1A QUALIDADE	M	0,02000	8,1000	0,16
11792	FITA ISOLANTE COMUM H 72	M	0,02000	11,2000	0,22
12151	LÂMPADA VAPOR METALICO DE 100W/220V	UN	1,00000	44,1000	44,10

Handwritten signature and notes.



PREFEITURA MUNICIPAL DE LIMOEIRO DO NORTE		SECRETARIA MUNICIPAL DE EMPREGADOS	
OBJETO: PRESTAÇÃO DOS SERVIÇOS DE ENGENHARIA DE GESTÃO DO SISTEMA DE Fº DO MUNICÍPIO, COMPREENDENDO AS ATIVIDADES DE MANUTENÇÃO PREVENTIVA, CORRETIVA, CALL CENTER (800), AMPLIAÇÃO, REFORMA, MODERNIZAÇÃO E OUTROS SERVIÇOS CONTÍNUOS NO TERMO DE REFERÊNCIA, DA SEDE E DOS DISTRITOS, EM LIMOEIRO DO NORTE, INCLUSIVE TODOS OS CUSTOS DE MATERIAIS, TRANSPORTE, EQUIPAMENTOS, SCS, SMO DE OBRA, ENCARGOS SOCIAIS E IMPOSTOS, INSCRIÇÕES PARA REALIZAÇÃO DOS SERVIÇOS.		TABELAS PREFEITURA DE LIMOEIRO DO NORTE/ENGENHARIA DE GESTÃO (DESCRIÇÃO/PERÍODO OUTROS (DESCRIÇÃO))	SEDE SPM
		ENCARGOS SOCIAIS BÁSICOS PARA BÃO DE OBRA HORISTAMBALISTA DE 02 JANEIRO 0 DE 117,81% (S/ SCS) QUANDO INCLUSIVE OS ENCARGOS COMPLEMENTARES	

UN	QUANTIDADE	VALOR UNITÁRIO	VALOR TOTAL
UN	1,00000	345,2000	345,20
UN	1,00000	72,9000	72,90
UN	1,00000	28,4400	28,44
TOTAL MATERIAIS E EQUIPAMENTOS (CUSTO HORAIS)			446,54
COMPOSIÇÃO PMLN-001	VEICULO COM UM CESTO AEREO SIMPLES ISOLADO COM ALÇANCE ATÉ 12 METROS E PORTA ESCADA, MONTADO SOBRE CAMANHÓ DE C/PROCEBRA (C/P)	C/P	0,50000
TOTAL EQUIPAMENTOS (CUSTO HORAIS) DE SERVIÇOS			50,02
TOTAL SERVIÇOS R\$			9,08

TOTAL SIMPLES R\$	998,91
ENCARGOS SOCIAIS DE 137,81% R\$	7,91
GRU R\$	249,71
TOTAL GERAL C/ RDI R\$	746,53
TOTAL GERAL S/ RDI R\$	998,62

2.4.3	COMPOSIÇÃO	UN	R\$ 504,26
	UNIDADE		
	CÓDIGO		
	AUTOR		
	ULT ATUAL		
	TABELA		

Código	Descrição	Unidade	Quantidade	Preço	Total	
CIDADE						
MAD DE OBRA						
10042	ALABAR DE ELETROSCITA	H	0,50000	6,8000	3,40	
12212	ELETROSCITA	H	0,50000	1,0000	0,50	
GRATIFICAÇÃO DE FUNÇÃO (ELETROSCITA MOTORISTA) DE 34% EM R\$						0,26
TOTAL MAD DE OBRA R\$						4,16
MATERIAIS						
10418	CABO CONDUT. 17 (CABO 17 x 2,30 mm²)	MT	2,50000	2,4000	12,00	
10429	FITA AUTO PLUM. DE 14 QUALIDADE	RL	0,50000	8,1900	0,41	
12292	FITA ISOLANTE COM. 14 x 22	RL	0,50000	11,2000	0,56	
11089	LÂMPADA VAPOR METÁLICO DE 400W/220V	LN	1,00000	78,8000	78,80	
11129	LÂMPADA REF. TPO. 250W/220V	LN	1,00000	819,1800	819,18	
INSUMO PMLN-0048	REATOR VAPOR METÁLICO APP IN LAMP. V. METÁLICO	LN	1,00000	81,8200	81,82	
2310	RELA FOTOELETTRICO 100W/220V	LN	1,00000	28,4400	28,44	
TOTAL MATERIAIS E EQUIPAMENTOS (CUSTO HORAIS)						822,19
COMPOSIÇÃO PMLN-001	VEICULO COM UM CESTO AEREO SIMPLES ISOLADO COM ALÇANCE ATÉ 12 METROS E PORTA ESCADA, MONTADO SOBRE CAMANHÓ DE C/PROCEBRA (C/P)	C/P	0,50000	100,0000	50,02	
TOTAL EQUIPAMENTOS (CUSTO HORAIS) DE SERVIÇOS						50,02
TOTAL SERVIÇOS R\$						6,99

TOTAL SIMPLES R\$	998,91
ENCARGOS SOCIAIS DE 137,81% R\$	7,91
GRU R\$	224,11
TOTAL GERAL C/ RDI R\$	1.122,18
TOTAL GERAL S/ RDI R\$	896,96

2.4.4	COMPOSIÇÃO	UN	R\$ 246,27
	UNIDADE		
	CÓDIGO		
	AUTOR		
	ULT ATUAL		
	TABELA		

Código	Descrição	Unidade	Quantidade	Preço	Total	
CIDADE						
MAD DE OBRA						
10042	ALABAR DE ELETROSCITA	H	0,50000	5,6000	2,80	
12212	ELETROSCITA	H	0,50000	1,2000	0,25	
GRATIFICAÇÃO DE FUNÇÃO (ELETROSCITA MOTORISTA) DE 34% EM R\$						0,26
TOTAL MAD DE OBRA R\$						3,31
MATERIAIS						
10418	CABO CONDUT. 17 (CABO 17 x 2,30 mm²)	MT	2,50000	2,4000	12,00	
10429	FITA AUTO PLUM. DE 14 QUALIDADE	RL	0,50000	8,1900	0,41	
12292	FITA ISOLANTE COM. 14 x 22	RL	0,50000	11,2000	0,56	
11487	LÂMPADA VAPOR METÁLICO DE 400W/220V	LN	1,00000	109,8000	109,80	
11428	LÂMPADA REF. TPO. 250W/220V	LN	1,00000	819,1800	819,18	
INSUMO PMLN-0048	REATOR VAPOR METÁLICO APP IN LAMP. V. METÁLICO	LN	1,00000	80,4200	80,42	
2310	RELA FOTOELETTRICO 100W/220V	LN	1,00000	28,4400	28,44	
TOTAL MATERIAIS E EQUIPAMENTOS (CUSTO HORAIS)						879,67
COMPOSIÇÃO PMLN-001	VEICULO COM UM CESTO AEREO SIMPLES ISOLADO COM ALÇANCE ATÉ 12 METROS E PORTA ESCADA, MONTADO SOBRE CAMANHÓ DE C/PROCEBRA (C/P)	C/P	0,50000	100,0000	50,02	
TOTAL EQUIPAMENTOS (CUSTO HORAIS) DE SERVIÇOS						50,02
TOTAL SERVIÇOS R\$						6,99

TOTAL SIMPLES R\$	922,66
ENCARGOS SOCIAIS DE 137,81% R\$	7,91
GRU R\$	225,89
TOTAL GERAL C/ RDI R\$	1.176,46

João Augusto
L. GONCALVES
CNEA 10

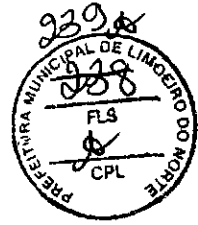

PREFEITURA MUNICIPAL DE LIMOEIRO DO NORTE		
RESERVA BUDGETARIA DE MANUTENCAO		
OBJETO: PRESTACAO DOS SERVICOS DE MANUTENCAO DE BASTAO DO SISTEMA DE IP DO BALANCAO, COMPROMISSO AS ATIVIDADES DE MANUTENCAO PREVENTIVA, CORRETIVA, CALL CENTER (24H), AMPLIACAO, REPARACAO, MODERNIZACAO E OUTROS SERVICOS CORRELATOS NO TERMO DE REFERENCIA, DA REDE E DOS DISTRITOS, EM LIMOEIRO DO NORTE/RS, INCLUSIVE PRECISO DE CUSTOS DE MATERIAIS, TRANSPORTE, EQUIPAMENTOS, BDI, MAO DE OBRA, ENCARGOS SOCIAIS E IMPOSTOS, NECESSARIOS PARA REALIZACAO DOS SERVICOS.		
TABELA: PREFEITURA DE LIMOEIRO DO NORTE/RS/RS/RS (RECONSTRUCAO/REPARO/OUTROS/RECONSTRUCAO)	RS: RS	ENCARGOS SOCIAIS BANCOS PARA MAO DE OBRA FORMAS: TABELADA DE 87,0908% E DE 117,3471%, SEM QUANDO MELHORES OS ENCARGOS CORRELACIONADOS
TOTAL GERAL R/ BDI R\$		946,37

147.1	2000 - Valor unitario	un	R\$ 146,94
COMPOSICAO	2000 - Valor unitario		
LIMIDADE	un		
CODIGO	147.1		
AUTOR	FLAVIO SOARES		
ULT ATUAL.	1216 (RECFIN), 141.12016 (REPARO E OUTROS) (PREFEITURA)		
TABELA	23ERADU/S/RS/RS/RS (RECONSTRUCAO/REPARO/OUTROS/RECONSTRUCAO) PREFEITURA DE LIMOEIRO DO NORTE		

Codigo	Descrição	Unidade	Coefficiente	Preço	Total
MAO DE OBRA					
1002	ALUMIN DE ELETTRICISTA	H	0,30000	5,80	7,80
12312	ELETTRICISTA	H	0,30000	7,20	3,80
GRATIFICACAO DE FUNCAO (ELETTRICISTA MOTORISTA) DE 18% EM R\$					
TOTAL MAO DE OBRA R\$					
MATERIAS					
1217	PIA AUTO PURAO DE 1A QUALIDADE	RL	0,05000	6,15	0,41
1292	PIA SOLANTE COMBIN "S2"	RL	0,05000	11,20	0,98
1231	LAMPADA VAPOR METALICO DE 70W/220V	LN	1,00000	44,12	44,12
COTACAO PMLN-026	REATOR VAPOR METALICO APF P LAMP V METALICO 20W	LN	1,00000	63,14	63,14
TOTAL MATERIAS R\$					
EQUIPAMENTOS (CUSTO HOBRARIO)					
COMPOSICAO PMLN-001	VEICULO COM UM CESTO ABERTO SIMPLES ISOLADO COM ALCANOE ATB 13 METROS E PORTA ESCADA, MONTADO SOBRE CAMRHO DE CONVOCCORR (CHP)	CHP	0,30000	100,0000	80,03
TOTAL EQUIPAMENTOS (CUSTO HOBRARIO) R\$					
SERVICOS					
TOTAL SERVICOS R\$					

TOTAL EMPLEOS R\$	147,94
ENCARGOS SOCIAIS DO 117,81% R\$	7,81
BDI R\$	42,49
TOTAL GERAL C/ BDI R\$	212,44
TOTAL GERAL R/ BDI R\$	146,94

147.1	2000 - Valor unitario	un	R\$ 207,80
COMPOSICAO	2000 - Valor unitario		
LIMIDADE	un		
CODIGO	147.1		
AUTOR			
ULT ATUAL.	1216 (RECFIN), 141.12016 (REPARO E OUTROS) (PREFEITURA)		
TABELA	23ERADU/S/RS/RS/RS (RECONSTRUCAO/REPARO/OUTROS/RECONSTRUCAO) PREFEITURA DE LIMOEIRO DO NORTE		

Codigo	Descrição	Unidade	Coefficiente	Preço	Total
MAO DE OBRA					
1002	ALUMIN DE ELETTRICISTA	H	0,30000	5,80	7,80
12312	ELETTRICISTA	H	0,30000	7,20	3,80
GRATIFICACAO DE FUNCAO (ELETTRICISTA MOTORISTA) DE 18% EM R\$					
TOTAL MAO DE OBRA R\$					
MATERIAS					
1217	PIA AUTO PURAO DE 1A QUALIDADE	RL	0,05000	6,15	0,41
1292	PIA SOLANTE COMBIN "S2"	RL	0,05000	11,20	0,98
1146	LAMPADA VAPOR METALICO DE 150W/220V	LN	1,00000	67,80	67,80
COTACAO PMLN-026	REATOR VAPOR METALICO APF P LAMP V METALICO 150W	LN	1,00000	73,80	73,80
TOTAL MATERIAS R\$					
EQUIPAMENTOS (CUSTO HOBRARIO)					
COMPOSICAO PMLN-001	VEICULO COM UM CESTO ABERTO SIMPLES ISOLADO COM ALCANOE ATB 13 METROS E PORTA ESCADA, MONTADO SOBRE CAMRHO DE CONVOCCORR (CHP)	CHP	0,30000	100,00	80,03
TOTAL EQUIPAMENTOS (CUSTO HOBRARIO) R\$					
SERVICOS					
TOTAL SERVICOS R\$					

TOTAL EMPLEOS R\$	199,85
ENCARGOS SOCIAIS DE 117,81% R\$	7,81
BDI R\$	91,89
TOTAL GERAL C/ BDI R\$	298,45
TOTAL GERAL R/ BDI R\$	207,80

147.1	2000 - Valor unitario	un	R\$ 216,81
COMPOSICAO	2000 - Valor unitario		
LIMIDADE	un		
CODIGO	147.1		
AUTOR			
ULT ATUAL.	1216 (RECFIN), 141.12016 (REPARO E OUTROS) (PREFEITURA)		
TABELA	23ERADU/S/RS/RS/RS (RECONSTRUCAO/REPARO/OUTROS/RECONSTRUCAO) PREFEITURA DE LIMOEIRO DO NORTE		

Codigo	Descrição	Unidade	Coefficiente	Preço	Total
MAO DE OBRA					
1002	ALUMIN DE ELETTRICISTA	H	0,30000	5,80	7,80
12312	ELETTRICISTA	H	0,30000	7,20	3,80
GRATIFICACAO DE FUNCAO (ELETTRICISTA MOTORISTA) DE 18% EM R\$					
TOTAL MAO DE OBRA R\$					
MATERIAS					
1217	PIA AUTO PURAO DE 1A QUALIDADE	RL	0,05000	6,15	0,41
1292	PIA SOLANTE COMBIN "S2"	RL	0,05000	11,20	0,98
1146	LAMPADA VAPOR METALICO DE 75W/220V	LN	1,00000	78,80	78,80
COTACAO PMLN-027	REATOR VAPOR METALICO APF P LAMP V METALICO 220V	LN	1,00000	82,80	82,80
2310	RLS FOTOELETTRICO (RECONSTRUCAO)	LN	1,00000	38,44	38,44
TOTAL MATERIAS R\$					
EQUIPAMENTOS (CUSTO HOBRARIO)					
COMPOSICAO PMLN-001	VEICULO COM UM CESTO ABERTO SIMPLES ISOLADO COM ALCANOE ATB 13 METROS E PORTA ESCADA, MONTADO SOBRE CAMRHO DE CONVOCCORR (CHP)	CHP	0,30000	100,00	80,03
TOTAL EQUIPAMENTOS (CUSTO HOBRARIO) R\$					

[Handwritten signature]



PREFEITURA MUNICIPAL DE LINCEIRO DO NORTE		SECRETARIA MUNICIPAL DE INFRAESTRUTURA	
OBJETO: PRESTAÇÃO DOS SERVIÇOS DE ENGENHARIA DE ABERTURA DO SISTEMA DE F DO MUNICÍPIO, COMPREENDENDO AS ATIVIDADES DE REALIZAÇÃO PROVISÓRIA, CONCRETIZA, CALL CENTER (PAINEL, ANIMAÇÃO, MENSAGEM, INSCRIÇÃO) E OUTROS SERVIÇOS CORRELACIONADOS AO TÍTULO DE LICENCIAMENTO, DA VIDE E DOS DISTRITOS, DE LINCEIRO DO NORTE, INCLUSIVE TODOS OS CUSTOS DE MATERIAIS, TRANSPORTE, EQUIPAMENTOS, BOM, MÃO DE OBRA, ENCARGOS SOCIAIS E IMPOSTOS, NECESSÁRIOS PARA REALIZAÇÃO DOS SERVIÇOS.			
TABELA PREFEITURA DE LINCEIRO DO NORTE/EMPRESA 001 (DESIGNADA/EMPRESA OUTRA (DESIGNADA))		R\$ 0,00	

TOTAL SERVIÇOS R\$ 0,00

TOTAL SIMPLES R\$	287,72
ENCARGOS SOCIAIS DE 117,81% R\$	7,91
BDI R\$	66,11
TOTAL GERAL C/ BDI R\$	331,64
TOTAL GERAL S/ BDI R\$	288,43

2.47.4	4891 - Valor máquina	un	R\$ 179,71
COMPOSIÇÃO	4891 - Valor máquina	un	
LINHA	2.47.4		
CÓDIGO			
AUTOR			
ULT ATUAL			
TABELA			

2018 (CENTRAL, 14110216 (BOM) E OUTROS) PREFEITURA MUNICIPAL DE LINCEIRO DO NORTE

Código	Descrição	Unidade	Coefficiente	Preço	Total
12042	MÃO DE OBRA				
12112	ALUMINIO DE ELETRICISTA	H	0,50000	0,50	2,50
	ELETRICISTA	H	0,50000	7,20	3,60
GRATIFICAÇÃO DE FUNÇÃO (ELETRICISTA METARISTA) DE 10% EM B)					
TOTAL MÃO DE OBRA R\$					6,78
MATERIAIS					
18278	FITA AUTO FUSÃO DE 1A QUALIDADE	RL	0,05000	0,10	0,41
17292	FITA ISOLANTE COMUM N 22	RL	0,05000	11,20	0,56
11487	LÂMPADA VAPOR METÁLICO DE 400W/220V	LN	1,00000	109,60	109,60
	REATOR VAPOR METÁLICO APP LAMP. V METÁLICO 400W	LN	1,00000	68,44	68,44
COTAÇÃO PMLH - 001					
TOTAL MATERIAIS R\$					209,01
EQUIPAMENTOS (CUSTO HORÁRIO)					
COMPOSIÇÃO PMLH-001	VEICULO COM UM CESTO AEREO SIMPLES ISOLADO COM ALÇANCE ATÉ 12 METROS E PORTA ESCADA, MONTADO SOBRE CARROÇA DE CHARRUERA (CNP)	CNP	0,50000	106,08	50,03
TOTAL EQUIPAMENTOS (CUSTO HORÁRIO) R\$					50,03
SERVIÇOS					
TOTAL SERVIÇOS R\$					0,00

TOTAL SIMPLES R\$	282,80
ENCARGOS SOCIAIS DE 117,81% R\$	7,93
BDI R\$	67,08
TOTAL GERAL C/ BDI R\$	339,59
TOTAL GERAL S/ BDI R\$	278,71

2.48.1	Luminária LED > 100 - 100W - VEA ESPECIFICAÇÃO NA COMPOSIÇÃO DE PROPOSTA/ITEMO BÁSICO	un	R\$ 1.284,81
COMPOSIÇÃO	Luminária LED > 100 - 100W - VEA ESPECIFICAÇÃO NA COMPOSIÇÃO DE PROPOSTA/ITEMO BÁSICO	un	
LINHA	2.48.1		
CÓDIGO			
AUTOR			
ULT ATUAL			
TABELA			

2018 (CENTRAL, 14110216 (BOM) E OUTROS) PREFEITURA MUNICIPAL DE LINCEIRO DO NORTE

Código	Descrição	Unidade	Coefficiente	Preço	Total
12042	MÃO DE OBRA				
12112	ALUMINIO DE ELETRICISTA	H	0,50000	1,0000	2,50
	ELETRICISTA	H	0,50000	7,2000	2,50
GRATIFICAÇÃO DE FUNÇÃO (ELETRICISTA METARISTA) DE 10% EM B)					
TOTAL MÃO DE OBRA R\$					5,00
MATERIAIS					
18438	CABO CONDUT. 7 (CABO PPI 3 x 3,50 mm²)	MT	0,50000	3,4000	17,00
18278	FITA AUTO FUSÃO DE 1A QUALIDADE	RL	0,05000	5,1000	0,51
17292	FITA ISOLANTE COMUM N 22	RL	0,05000	11,2000	0,56
INSUMO PMLH-013	LUMINÁRIA LED > 100 - CORPO EM ALUMÍNIO INJETADO, LENTE EM VIDRO TEMPERADO, DISPOSITIVO DE PROTEÇÃO CONTRA SURTOS ELÉTRICOS DE ATÉ 100A, COM SISTEMA DE GERENCIAMENTO TÉRMICO, FLUÍDO LUMINOSO IGUAL OU SUPERIOR A 100 LM/W, VIDA ÚTIL, SOUPL. OU SUPERIOR A 50.000 HORAS, COM 6 ANOS DE GARANTIA	LN	1,00000	1.778,8000	1.778,80
2510,00000	REFL. FOTOELÉTRICO 1000mm/220V	LN	1,00000	38,4000	38,41
TOTAL MATERIAIS R\$					1.813,38
EQUIPAMENTOS (CUSTO HORÁRIO)					
COMPOSIÇÃO PMLH-001	VEICULO COM UM CESTO AEREO SIMPLES ISOLADO COM ALÇANCE ATÉ 12 METROS E PORTA ESCADA, MONTADO SOBRE CARROÇA DE CHARRUERA (CNP)	CNP	0,50000	100,0800	50,02
TOTAL EQUIPAMENTOS (CUSTO HORÁRIO) R\$					50,02
SERVIÇOS					
TOTAL SERVIÇOS R\$					0,00

TOTAL SIMPLES R\$	1.866,08
ENCARGOS SOCIAIS DE 117,81% R\$	7,94
BDI R\$	472,73
TOTAL GERAL C/ BDI R\$	2.346,81
TOTAL GERAL S/ BDI R\$	1.866,10

2.48.2	Luminária LED 100W - VEA ESPECIFICAÇÃO NA COMPOSIÇÃO DE PROPOSTA/ITEMO BÁSICO	un	R\$ 1.284,81
COMPOSIÇÃO	Luminária LED 100W - VEA ESPECIFICAÇÃO NA COMPOSIÇÃO DE PROPOSTA/ITEMO BÁSICO	un	
LINHA	2.48.2		
CÓDIGO			
AUTOR			
ULT ATUAL			
TABELA			

2018 (CENTRAL, 14110216 (BOM) E OUTROS) PREFEITURA MUNICIPAL DE LINCEIRO DO NORTE

Handwritten signature and initials.



PREFEITURA MUNICIPAL DE LINOEIRO DO NORTE		SECRETARIA MUNICIPAL DE INFRAESTRUTURA	
OBJETO: PRESTAÇÃO DOS SERVIÇOS DE ENDEENHARIA DE OBRA DO SISTEMA DE IP DO MUNICÍPIO, COMPREENDENDO AS ATIVIDADES DE REABILITAÇÃO PREVENTIVA, CORRETIMA, CALL CENTER (9999), MANUTENÇÃO, REPARAÇÃO, RECONSTRUÇÃO E OUTRAS REPARAÇÕES CONSTANTES NO TERMO DE REFERÊNCIA, DA RUA E DOS DISTRITOS, EM LINOEIRO DO NORTE, INCLUSIVE TODOS OS CUSTOS DE MATERIAIS, TRANSPORTE, EQUIPAMENTOS, BOM, MÃO DE OBRA, ENCARGOS SOCIAIS E IMPOSTOS, NECESSÁRIOS PARA REALIZAÇÃO DOS SERVIÇOS.		TABELAS: PREFEITURA DE LINOEIRO DO NORTE/SEMPRA 001 (DESONERADA)/PREFEITURA OUTROS (DESONERADA)	ODR 001
		ENCARGOS SOCIAIS BÁSICOS PARA MÃO DE OBRA HORISTAS/REABILITAÇÃO DE R\$ 11,11/HR/OP. E DE 117,81/HR/OP. QUANDO INCLUIDOS OS ENCARGOS COMPLEMENTARES	

Código	Descrição	Unidade	Quantidade	Preço	Total
MÃO DE OBRA					
10042	ALMOJAR DE ELETRICISTA	H	0,30000	5,80000	1,74
12212	ELETRICISTA	H	0,30000	7,20000	2,16
GRATIFICAÇÃO DE FUNÇÃO (ELETRICISTA MOTORISTA) DE 10% EM R\$					
TOTAL MÃO DE OBRA R\$					
MATERIAIS					
12128	CABO COPOLÁST (CABO 001 2 x 2,50 mm²)	MT	2,50000	2,40000	12,00
18228	FITA ALTO FUSÃO DE 1A CATEGORIA	RL	0,25000	6,18000	0,41
17292	FITA ISOLANTE COMUM H.02	ML	0,05000	11,30000	0,18
INSUMO PMLN-012	LUMINÁRIA LED - 100 CORPO EM ALUMÍNIO BRANCO, LENTE EM VIDRO TEMPERADO, DISPOSITIVO DE PROTEÇÃO CONTRA SURTOS ELÉTRICOS DE ATÉ 100A, COM SISTEMA DE GERENCIAMENTO TÉRMICO, FLUXO LUMINOSO IGUAL OU SUPERIOR A 80 LUMENS/VA, VIDA ÚTIL IGUAL OU SUPERIOR A 30.000 HORAS, COM 5 ANOS DE GARANTIA	UN	1,00000	2203,00	2.203,00
	TOTAL MATERIAIS R\$				
EQUIPAMENTOS (CUSTO HORÁRIO)					
COMPOSIÇÃO PMLN-001	VEÍCULO COM UM CESTO AÉREO SIMPLES ISOLADO COM ALCANCE ATÉ 12 METROS E PORTA ESCADA, MONTADO SOBRE CHASSÃO DE CARROCERIA (CNP)	CNP	6,50000	100,0000	50,00
TOTAL EQUIPAMENTOS (CUSTO HORÁRIO) R\$					
SERVIÇOS					
TOTAL SERVIÇOS R\$					

TOTAL SIMPLES R\$	1.173,44
ENCARGOS SOCIAIS DE 117,81% R\$	7,91
ODR R\$	376,39
TOTAL GERAL C/ ODR R\$	1.557,74
TOTAL GERAL S/ ODR R\$	1.281,43

3.461 Braço estendido padrão prefabricado para 01 (uma) luminária para poste público UN R\$ 971,80

COMPOSIÇÃO
UNIDADE
CÓDIGO
AUTOR
ULT. ATUAL.
TABELA

Braço estendido padrão prefabricado para 01 (uma) luminária para poste público UN 3.461

2018 (SEMPRA, 14112018 SEMPR e OUT/2018) PREFEITURA MUNICIPAL DE LINOEIRO DO NORTE

Código	Descrição	Unidade	Quantidade	Preço	Total
MÃO DE OBRA					
10041	ALMOJAR DE ELETRICISTA	H	1,00000	5,80000	5,80
12212	ELETRICISTA	H	1,00000	7,20000	7,20
GRATIFICAÇÃO DE FUNÇÃO (ELETRICISTA MOTORISTA) DE 10% EM R\$					
TOTAL MÃO DE OBRA R\$					
MATERIAIS					
12168	TUBO AÇO GALVANIZADO DE 20MM (1")	M	2,50000	15,00000	37,50
12171	TUBO AÇO GALVANIZADO DE 30MM (2")	M	0,25000	21,00000	5,25
12163	TUBO AÇO GALVANIZADO DE 150MM (6")	M	0,20000	122,80000	24,56
11046	CHAPA DE AÇO GALVANIZADA BITOLA 020 2L E = 0,80	KG	2,20000	6,31000	13,99
11100	SMPL. DE BAYTÉCO	L	0,50000	12,00000	6,00
12292	ZARCÃO	L	0,20000	15,40000	2,10
11345	LIXA PARA FERRO	UN	0,50000	2,32000	1,16
12202	DISCO DE DEBASTE 1/4" DE 1"	UN	0,20000	18,00000	3,60
11373	BOLDA 20/30	KG	0,20000	82,60000	16,52
11061	ELETRODOS	KG	0,20000	16,90000	3,38
18429	VINIL AUTO-ADERENTE FOSCO OU BRILHANTE C/ ARREBOLADO	M2	1,00000	86,50000	86,50
11392	PINDUPLON 1/2"X1/2"X1/2"	UN	2,00000	1,80000	3,60
TOTAL MATERIAIS R\$					
EQUIPAMENTOS (CUSTO HORÁRIO)					
10749	MÁQUINA DE BOLA (CNP)	H	0,50000	18,40000	9,20
10227	SEMELHANÇA NA INDUSTRIAL (CNP)	H	0,50000	1,00000	0,50
COMPOSIÇÃO PMLN-002	VEÍCULO COM UM CESTO AÉREO SIMPLES ISOLADO COM ALCANCE ATÉ 12 METROS E PORTA ESCADA, MONTADO SOBRE CHASSÃO DE CARROCERIA (CNP)	CNP	1,00000	100,0000	100,00
TOTAL EQUIPAMENTOS (CUSTO HORÁRIO) R\$					
SERVIÇOS					
TOTAL SERVIÇOS R\$					

TOTAL SIMPLES R\$	177,60
ENCARGOS SOCIAIS DE 117,81% R\$	18,81
ODR R\$	68,41
TOTAL GERAL C/ ODR R\$	264,82
TOTAL GERAL S/ ODR R\$	198,80

3.462 Braço estendido padrão prefabricado para 02 (duas) luminárias para poste público UN R\$ 122,84

COMPOSIÇÃO
UNIDADE
CÓDIGO
AUTOR
ULT. ATUAL.
TABELA

Braço estendido padrão prefabricado para 02 (duas) luminárias para poste público UN 3.462

2018 (SEMPRA, 14112018 SEMPR e OUT/2018) PREFEITURA MUNICIPAL DE LINOEIRO DO NORTE

Código	Descrição	Unidade	Quantidade	Preço	Total
MÃO DE OBRA					
10041	ALMOJAR DE ELETRICISTA	H	2,00000	11,60000	23,20
12212	ELETRICISTA	H	2,00000	14,40000	28,80
GRATIFICAÇÃO DE FUNÇÃO (ELETRICISTA MOTORISTA) DE 10% EM R\$					
TOTAL MÃO DE OBRA R\$					
MATERIAIS					
12168	TUBO AÇO GALVANIZADO DE 20MM (1")	M	7,00000	35,00000	87,50
12171	TUBO AÇO GALVANIZADO DE 30MM (2")	M	0,10000	8,10000	2,03
12163	TUBO AÇO GALVANIZADO DE 150MM (6")	M	0,20000	122,80000	24,56
11046	CHAPA DE AÇO GALVANIZADA BITOLA 020 2L E = 0,80	KG	6,40000	19,40000	40,96
11100	SMPL. DE BAYTÉCO	L	1,00000	12,00000	12,00
12292	ZARCÃO	L	0,40000	30,80000	4,10

3.463
E
CNP



PREFEITURA MUNICIPAL DE LIMOEIRO DO NORTE						
SECRETARIA MUNICIPAL DE INFRAESTRUTURA						
OBJETO: PRESTAÇÃO DOS SERVIÇOS DE ENGENHARIA DE GESTÃO DO SISTEMA DE F. DO MUNICÍPIO, COMPREENDENDO AS ATIVIDADES DE MANUTENÇÃO PREVENTIVA, CORRETIVA, CALL CENTER (plano), AMPLIAÇÃO, REFORMA, RECONSTRUÇÃO E OUTROS SERVIÇOS CONSTANTES NO TERMO DE REFERÊNCIA, DA SEDE E DOS DISTRITOS, EM LIMOEIRO DO NORTE/CE, INCLUSIVE TODOS OS CUSTOS DE MATERIAL, TRANSPORTE, EQUIPAMENTOS, ICA, SÃO DE OBRA, ENCARGOS SOCIAIS E IMPOSTOS, NECESSÁRIOS PARA REALIZAÇÃO DOS SERVIÇOS.	TABELA: PREFEITURA DE LIMOEIRO DO NORTE/CE/2016 (DESCRIÇÃO/RECURSOS C/UF/RECORRENTE)	ICE: 20%	ENCARGOS SOCIAIS BÁSICOS PARA SÃO DE OBRA HORISTANDARDIETA 88 87 428,85% E DE 117,21%/428,85% QUANDO INCLUIREM OS ENCARGOS COMPLEMENTARES			
11248	LOJA PARA FERRO	LN	1,0000	2,2000	3,20	
12302	DISCO DE DESBASTE 1/4" DE 2"	LN	0,8000	18,8000	8,82	
11872	BOLDA BRANCA	ME	0,40000	27,2000	21,40	
11081	ELETRICOES	MO	0,40000	18,5000	8,50	
10629	VEICULO AUTO-ACABADO FOMCO OU BRILHANTE C/ 200 KM/H	MO	2,80000	98,5000	199,10	
11562	PIPA/PILO H 1400MM	LN	3,00000	1,8000	4,80	
TOTAL MATERIAIS 88						
EQUIPAMENTOS (CUSTO HORARIO)						
10749	MÁQUINA DE BOLD (C/F)	H	1,00000	18,8000	18,80	
10727	ESMELADORA INDUSTRIAL (C/F)	H	1,00000	1,0000	1,00	
COMPOSIÇÃO INDI-001						
VEÍCULO COM UM CESTO AEREO SIMPLES BOLADO COM ALANCE ATÉ 12 METROS E PORTA ESCADA, MONTADO SOBRE CHASSÃO DE CAMIONETA (C/F)						
TOTAL EQUIPAMENTOS (CUSTO HORARIO) 88						
SERVIÇOS						
TOTAL SERVIÇOS 88						

TOTAL EMPLEOS 88	782,80
ENCARGOS SOCIAIS DE 117,21% 88	21,64
IDE 88	192,45
TOTAL GERAL C/ IDE 88	997,89
TOTAL GERAL R/ IDE 88	712,04

2.8.1	Projeto técnico de construção, reforma, modernização ou de adequação de iluminação Pública	ut	R\$ 31,36
COMPOSIÇÃO	Projeto técnico de construção, reforma, modernização ou de adequação de iluminação Pública	ut	
UNIDADE	ut		
CÓDIGO	2.8.1		
AUTOR	16032016 (SEMPRA)		
ULT ATUAL	SEMPRA VOTA 1 (DESENERADA)		
TABELA			

Código	Descrição	Unidade	Coefficiente	Preço	Total
12149	MÃO DE OBRA TRÁBALHO PROFISSIONAL	UT	1,00000	14,4000	14,40
TOTAL MÃO DE OBRA 88					
MATERIAIS					
TOTAL MATERIAIS 88					
EQUIPAMENTOS (CUSTO HORARIO)					
TOTAL EQUIPAMENTOS (CUSTO HORARIO) 88					
SERVIÇOS					
TOTAL SERVIÇOS 88					

TOTAL EMPLEOS 88	14,40
ENCARGOS SOCIAIS DE 117,21% 88	16,88
IDE 88	7,81
TOTAL GERAL C/ IDE 88	39,09
TOTAL GERAL R/ IDE 88	21,28

2.8.1	Serviço de poda de árvore de pequeno porte com recolhimento (até 6,0 metros de altura)	un	R\$ 69,84
COMPOSIÇÃO	Serviço de poda de árvore de pequeno porte com recolhimento (até 6,0 metros de altura)	un	
UNIDADE	un		
CÓDIGO	2.8.1		
AUTOR	08032016 (SEMPRA)		
ULT ATUAL	SEMPRA VOTA 1 (DESENERADA)		
TABELA			

Código	Descrição	Unidade	Coefficiente	Preço	Total
12177	MÃO DE OBRA JARDINEIRO	H	1,00000	7,2000	7,20
12342	SERVENTE	H	1,00000	4,8000	4,80
TOTAL MÃO DE OBRA 88					
MATERIAIS					
TOTAL MATERIAIS 88					
EQUIPAMENTOS (CUSTO HORARIO)					
10376	CAMERÃO BASCULANTE 8 M3 (C/F)	H	0,30000	35,51000	12,61
10890	CAMERÃO BASCULANTE 8 M3 (C/F)	H	0,30000	186,87000	52,24
TOTAL EQUIPAMENTOS (CUSTO HORARIO) 88					
SERVIÇOS					
TOTAL SERVIÇOS 88					

TOTAL EMPLEOS 88	78,22
ENCARGOS SOCIAIS DE 117,21% 88	39,81
IDE 88	22,33
TOTAL GERAL C/ IDE 88	140,36
TOTAL GERAL R/ IDE 88	88,54

2.8.2	Serviço de poda de árvore de médio porte com recolhimento (= 6,0 até 8,0 metros de altura)	un	R\$ 177,60
COMPOSIÇÃO	Serviço de poda de árvore de médio porte com recolhimento (= 6,0 até 8,0 metros de altura)	un	
UNIDADE	un		

João Valério
L. G. G. G. G. G.
CNEA



PREFEITURA MUNICIPAL DE LIMOEIRO DO NORTE		SECRETARIA MUNICIPAL DE ENGENHARIA	
OBJETO: PRESTAÇÃO DOS SERVIÇOS DE MANUTENÇÃO DE BARRIO DO SISTEMA DE P.O. MUNICIPAL, COMPREENDENDO AS ATIVIDADES DE MANUTENÇÃO PREVENTIVA, CORRETIVA, CALL CENTER PARA REPLAÇÃO, REPAROS, RECONSTRUÇÃO E OUTROS SERVIÇOS CONSTANTES NO TERMO DE REFERÊNCIA, DA BARRIO E DO BARRIO, EM LIMOEIRO DO NORTE, INCLUSIVE TODOS OS CUSTOS DE MATERIAIS, TRANSPORTE, EQUIPAMENTOS, BOM, BOM DE OBRAS, EQUIPAMENTOS MÓVEIS E IMÓVEIS, NECESSÁRIOS PARA REALIZAÇÃO DOS SERVIÇOS.		TABELAR: PREFEITURA DE LIMOEIRO DO NORTE/MUNICÍPIO Nº 1 (RECONSTRUÇÃO) DUT/19 (RECONSTRUÇÃO)	REC: 39%
		SERVIÇOS SOCIAIS BÁSICOS PARA NÃO DE OBRAS HORISTAS/BAIXETA DE 27 ANOS/MS E DE 117 ANOS/MS, QUANDO INCLUIREM OS ENCARGOS COMPLEMENTARES	

CÓDIGO 1.81.2
 AUTOR
 ULT ATUAL
 TABELA

Código	Descrição	Unidade	Quantidade	Preço	Total
MÃO DE OBRAS					
11277	MARCANÇO	H	2,0000	7,2000	14,40
11241	SERVENTE	H	2,0000	4,8000	9,60
TOTAL MÃO DE OBRAS DE MATERIAIS					
TOTAL MATERIAIS DE EQUIPAMENTOS (CUSTO INSTALAÇÃO)					
10378	CAMERÃO BANCALANTE 6 M2 (C6)	M	1,0000	25,2100	25,21
10390	CAMERÃO BANCALANTE 8 M2 (C8)	M	1,0000	106,8700	106,87
TOTAL EQUIPAMENTOS (CUSTO INSTALAÇÃO) DE SERVIÇOS					
TOTAL SERVIÇOS DE					

TOTAL EMPLEOS DE	156,04
ENCARGOS SOCIAIS DE 27 ANOS DE	21,42
PREV. 15	66,37
TOTAL GERAL C/ 20% DE	321,12
TOTAL GERAL S/ 20% DE	177,64

2.82.2	Serviço de poda de árvore de grande porte com remoção de 1 - 2,0 metros de altura	m	40	240,00	RS 240,00
COMPOSIÇÃO					
UNIDADE					
CÓDIGO					
AUTOR					
ULT ATUAL					
TABELA					

Código	Descrição	Unidade	Quantidade	Preço	Total
MÃO DE OBRAS					
11277	MARCANÇO	H	2,0000	7,2000	14,40
11241	SERVENTE	H	2,0000	4,8000	9,60
TOTAL MÃO DE OBRAS DE MATERIAIS					
TOTAL MATERIAIS DE EQUIPAMENTOS (CUSTO INSTALAÇÃO)					
10378	CAMERÃO BANCALANTE 6 M2 (C6)	M	1,0000	25,2100	25,21
10390	CAMERÃO BANCALANTE 8 M2 (C8)	M	1,0000	106,8700	106,87
TOTAL EQUIPAMENTOS (CUSTO INSTALAÇÃO) DE SERVIÇOS					
TOTAL SERVIÇOS DE					

TOTAL EMPLEOS DE	234,07
ENCARGOS SOCIAIS DE 27 ANOS DE	21,42
PREV. 15	66,60
TOTAL GERAL C/ 20% DE	238,00
TOTAL GERAL S/ 20% DE	208,00

2.82.1	Instalação de iluminação de emergência com 200 metros	m2	18	17,21	RS 17,21
COMPOSIÇÃO					
UNIDADE					
CÓDIGO					
AUTOR					
ULT ATUAL					
TABELA					

Código	Descrição	Unidade	Quantidade	Preço	Total
MÃO DE OBRAS					
11241	SERVENTE	H	6,0000	1,8000	1,80
TOTAL MÃO DE OBRAS DE MATERIAIS					
TOTAL MATERIAIS DE EQUIPAMENTOS (CUSTO INSTALAÇÃO)					
10378	COMPARADOR DE APARELHO (C6)	M	6,0000	67,8000	67,80
10390	COMPARADOR DE APARELHO (C8)	M	6,0000	16,8000	16,80
TOTAL EQUIPAMENTOS (CUSTO INSTALAÇÃO) DE SERVIÇOS					
TOTAL SERVIÇOS DE					

TOTAL EMPLEOS DE	18,01
ENCARGOS SOCIAIS DE 27 ANOS DE	1,70
PREV. 15	6,59
TOTAL GERAL C/ 20% DE	11,82

João Udis...
 Engenheiro...
 CREA 10

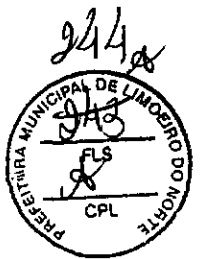

PREFEITURA MUNICIPAL DE LIMOEIRO DO NORTE		
SECRETARIA MUNICIPAL DE ADMINISTRAÇÃO		
OBJETO: PRESTAÇÃO DOS SERVIÇOS DE ENGENHARIA DE GESTÃO DO SISTEMA DE IP DO MUNICÍPIO, COMPREENDENDO AS ATIVIDADES DE MANUTENÇÃO PREVENTIVA, CORRETIVA, CALL CENTER (999), AMPLIAÇÃO, REFORMA, MODERNIZAÇÃO E OUTROS SERVIÇOS CONSTANTES NO TERMO DE REFERÊNCIA, DA SEDE E DOS DISTRITOS, DE LIMOEIRO DO NORTE/CE, INCLUINDO TODOS OS CUSTOS DE MATÉRIAIS, TRANSPORTE, EQUIPAMENTOS, ETC., RAO DE OBRA, ENCARGOS SOCIAIS E IMPOSTOS, NECESSÁRIOS PARA REALIZAÇÃO DOS SERVIÇOS.	TABELAS: PREFEITURA DE LIMOEIRO DO NORTE/SINOPSA 004.1 (DESEMBOLSADA/SINOPSA OUTRA) (CANCELADA)	ENCARGOS SOCIAIS BÁSICOS PARA RAO DE OBRA: MONETARIZADA/LETA DE 07/01/2016, R\$ 8 DE 117,21%/LETA DE 01/01/2016 INCLUIDOS OS ENCARGOS COMPLEMENTARES
		TOTAL GERAL R/ R\$ 17,31

2.82.8		Demarcação de pista ciclística	m ²	R\$ 7,31
COMPOSIÇÃO		Demarcação de pista ciclística		
UNIDADE		m ²		
CÓDIGO		1.82.8		
AUTOR				
ULT. ATUAL				
TABELA				
		08002018 (SENPAI)		
		SENPAI V024 1 (DESEMBOLSADA)		

Código	Descrição	Unidade	Coefficiente	Preço	Total
RAO DE OBRA					
12291	PERÍZIMO	H	0,07000	7,0000	0,50
12342	SERVENTE	H	0,70000	4,8000	3,42
TOTAL RAO DE OBRA R\$ 3,92					
MATERIAIS					
TOTAL MATERIAIS R\$ 0,00					
EQUIPAMENTOS (CUSTO HORÁRIO) R\$ 0,00					
SERVIÇOS					
TOTAL SERVIÇOS R\$ 0,00					

TOTAL SIMPLES R\$	3,92
ENCARGOS SOCIAIS DE R\$ 81,00 R\$	3,41
R\$ 12 R\$	3,92
TOTAL GERAL C/ R\$ 12 R\$	0,14
TOTAL GERAL R/ R\$ 12 R\$	7,33

2.82.8		Demarcação de pista ciclística sobre laje de concreto	m ²	R\$ 13,01
COMPOSIÇÃO		Demarcação de pista ciclística sobre laje de concreto		
UNIDADE		m ²		
CÓDIGO		2.82.8		
AUTOR				
ULT. ATUAL				
TABELA				
		08002018 (SENPAI)		
		SENPAI V024 1 (DESEMBOLSADA)		

Código	Descrição	Unidade	Coefficiente	Preço	Total
RAO DE OBRA					
12291	PERÍZIMO	H	0,12000	2,0000	0,24
12342	SERVENTE	H	1,20000	4,8000	5,24
TOTAL RAO DE OBRA R\$ 7,28					
MATERIAIS					
TOTAL MATERIAIS R\$ 0,00					
EQUIPAMENTOS (CUSTO HORÁRIO) R\$ 0,00					
SERVIÇOS					
TOTAL SERVIÇOS R\$ 0,00					

TOTAL SIMPLES R\$	7,28
ENCARGOS SOCIAIS DE R\$ 81,00 R\$	6,33
R\$ 12 R\$	3,40
TOTAL GERAL ALARGADA	12,93
TOTAL GERAL R/ R\$ 12 R\$	13,01

2.82.4		Recuperação de pista em asfalto sintético esp = 5cm	m ²	R\$ 33,27
COMPOSIÇÃO		Recuperação de pista em asfalto sintético esp = 5cm		
UNIDADE		m ²		
CÓDIGO		2.82.4		
AUTOR				
ULT. ATUAL				
TABELA				
		08002018 (SENPAI)		
		SENPAI V024 1 (DESEMBOLSADA)		

Código	Descrição	Unidade	Coefficiente	Preço	Total
RAO DE OBRA					
12342	SERVENTE	H	0,40000	4,8000	1,83
TOTAL RAO DE OBRA R\$ 1,83					
MATERIAIS					
10199	AREIA ARVALTICA LARVA PARA QUENTE - ANJO	T	0,18750	189,0000	20,42
TOTAL MATERIAIS R\$ 20,42					
EQUIPAMENTOS (CUSTO HORÁRIO) R\$ 0,00					
10690	CAMINHÃO BAIXO-CABOTE (1 M3) (C/P)	H	0,07200	109,6700	7,64
10724	COMPACTADOR DE PLACA VIBRATORIA 1P 4 (C/P)	H	0,04600	27,1000	2,17
TOTAL EQUIPAMENTOS (CUSTO HORÁRIO) R\$ 9,81					
SERVIÇOS					
TOTAL SERVIÇOS R\$ 0,00					

TOTAL SIMPLES R\$	21,23
ENCARGOS SOCIAIS DE R\$ 121,00 R\$	1,70
R\$ 12 R\$	3,40
TOTAL GERAL C/ R\$ 12 R\$	11,44

José Augusto de Lima
 12/01/2018
 12/01/2018

PREFEITURA MUNICIPAL DE LINHODOESTE		
SECRETARIA MUNICIPAL DE INFRAESTRUTURA		
OBJETO: PRESTAÇÃO DOS SERVIÇOS DE ENGENHARIA DE ORÇAMENTO DO SISTEMA DE PÓ NO MUNICÍPIO, COMPREENDENDO AS ATIVIDADES DE MANUTENÇÃO PREVENTIVA, CORRETIVA, CALL CENTER (SERVIÇO), MANUTENÇÃO, REFORMA, RECONSTRUÇÃO E OUTROS SERVIÇOS CORRELATOS NO TERMO DE REFERÊNCIA DA SEDE E DOS DISTritos, EM LINHODOESTE, INCLUSIVE TODOS OS CUSTOS DE MATERIAIS, TRANSPORTES, EQUIPAMENTOS, SCA, MÃO DE OBRA, ENCARGOS SOCIAIS E IMPOSTOS, NECESSÁRIOS PARA REALIZAÇÃO DOS SERVIÇOS.		
TABELA: PREFEITURA DE LINHODOESTE DO NORTEPARANÁ S/A. (DESCONTO/DESAFIAMENTO)		SEM. 2015
ENCARGOS SOCIAIS BANCOS PARA MÃO DE OBRA MONETARIZADA DE R\$ 1.100,00/MS/PL E DE 117,51%/T.M. C/ALÍQUOTA INCLUSIVE OS ENCARGOS COMPLEMENTARES		
TOTAL GERAL R/ 001 R\$		33,93

2.625	Reconstrução de piso em pedras portuguesas com resfriamento	m2	R\$ 21,74
--------------	--	-----------	------------------

COMPOSIÇÃO
UNIDADE
CÓDIGO
AUTOR
ULT ATUAL
TABELA

m²
1.58.5
08/2016 (SEM-FIN)
SEM-FIN VDA.1 (DESCONTO)

Código	Descrição	Unidade	Coefficiente	Preço	Total
MÃO DE OBRA					
10443	ALCATEIRO	M	1,00000	7,2000	7,20
11542	SERVENTE	M	0,90000	4,9500	4,95
TOTAL MÃO DE OBRA R\$					
MATERIAIS					
10108	AREIA CRUA	M2	0,04800	90,0000	2,02
10803	CIMENTO PORTLAND	K0	1,42000	0,3000	0,71
TOTAL MATERIAIS R\$					
EQUIPAMENTOS (CUSTO HORÁRIO) R\$					
SERVIÇOS					
TOTAL EQUIPAMENTOS (CUSTO HORÁRIO) R\$					
SERVIÇOS					
TOTAL SERVIÇOS R\$					

TOTAL EMPLEO R\$	12,15
ENCARGOS SOCIAIS DE R\$ 815,00 R\$	0,39
R\$1 R\$	0,44
TOTAL GERAL C/ 001 R\$	27,16
TOTAL GERAL R/ 001 R\$	15,74

2.626	Reconstrução de pavimentação em pedras lisas com resfriamento	m2	R\$ 0,90
--------------	--	-----------	-----------------

COMPOSIÇÃO
UNIDADE
CÓDIGO
AUTOR
ULT ATUAL
TABELA

m²
1.58.2
08/2016 (SEM-FIN)
SEM-FIN VDA.1 (DESCONTO)

Código	Descrição	Unidade	Coefficiente	Preço	Total
MÃO DE OBRA					
10443	ALCATEIRO	M	0,20000	7,2000	1,44
11542	SERVENTE	M	0,50000	4,8000	2,40
TOTAL MÃO DE OBRA R\$					
MATERIAIS					
TOTAL MATERIAIS R\$					
EQUIPAMENTOS (CUSTO HORÁRIO) R\$					
10725	COMPACTADOR DE PLACA (MÁQUINA) (C/P)	M	0,03000	24,2000	1,71
10726	COMPACTADOR LISO TAMBEEM AUTOPROPULSADO (C/P)	M	0,01000	72,0700	0,72
TOTAL EQUIPAMENTOS (CUSTO HORÁRIO) R\$					
SERVIÇOS					
TOTAL SERVIÇOS R\$					

TOTAL EMPLEO R\$	0,73
ENCARGOS SOCIAIS DE R\$ 815,00 R\$	2,58
R\$1 R\$	2,62
TOTAL GERAL C/ 001 R\$	13,91
TOTAL GERAL R/ 001 R\$	0,90

2.627	Reconstrução de piso cimentado de argamassa de STREPTOLITE, tipo 1.A, sem C.P. com resfriamento de piso cimentado de argamassa de cimento e areia, tipo 1.A, sem C.P.	m2	R\$ 27,84
--------------	--	-----------	------------------

COMPOSIÇÃO
UNIDADE
CÓDIGO
AUTOR
ULT ATUAL
TABELA

m²
2.62.7
08/2016 (SEM-FIN)
SEM-FIN VDA.1 (DESCONTO)

Código	Descrição	Unidade	Coefficiente	Preço	Total
MÃO DE OBRA					
12291	PEDEIRO	M	1,00000	7,2000	7,20
12542	SERVENTE	M	1,15000	5,9000	5,81
TOTAL MÃO DE OBRA R\$					
MATERIAIS					
10110	AREIA MEDIA	M2	0,01820	48,0000	0,84
10803	CIMENTO PORTLAND	K0	3,48800	0,8000	2,74
TOTAL MATERIAIS R\$					
EQUIPAMENTOS (CUSTO HORÁRIO) R\$					
TOTAL EQUIPAMENTOS (CUSTO HORÁRIO) R\$					
SERVIÇOS					
TOTAL SERVIÇOS R\$					

TOTAL EMPLEO R\$	20,39
ENCARGOS SOCIAIS DE R\$ 815,00 R\$	11,15
R\$1 R\$	0,99

Handwritten signature and notes:
 12/01/2016
 L. M. M. M. M. M.
 M. M. M.

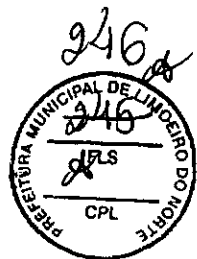

PREFEITURA MUNICIPAL DE LINDERO DO NORTE		SECRETARIA MUNICIPAL DE INFRAESTRUTURA	
OBJETO: PRESTAÇÃO DOS SERVIÇOS DE ENGENHARIA DE GESTÃO DO SISTEMA DE IP DO MUNICÍPIO, COMPREENDENDO AS ATIVIDADES DE MANUTENÇÃO PREVENTIVA, CORRETIVA, CALL CENTER (800), APLICAÇÃO, REFORMA, RECONSTRUÇÃO E OUTROS SERVIÇOS, COMO TAMBÉM NO TÍTULO DE SUPRÊNCIA, DE SANE E SDA DE SANEAMENTO, EM LINDERO DO NORTE, INCLUSIVE TODOS OS CUSTOS DE MATÉRIA, TRANSPORTE, EQUIPAMENTOS, SDA, MÃO DE OBRA, ENCARGOS SOCIAIS E IMPORTES, NECESSÁRIOS PARA REALIZAÇÃO DOS SERVIÇOS.			
YAMILAS PREFEITURA DE LINDERO DO NORTE/SECRETARIA DE INFRAESTRUTURA		BOR SFL	ENCARGOS SOCIAIS BÁSICOS PARA MÃO DE OBRA HORISTAMBALISTA DE R\$ 148,80/RS e DE 117,81% DE CUSTO INCLUSIVE OS ENCARGOS COMPLEMENTARES

TOTAL GERAL C/ SDA RS	24,42
TOTAL GERAL S/ SDA RS	27,84

1.811	Indicação de crédito Intermunicipal de 2019	und	R\$ 2.100,00
COMPOSIÇÃO	Indicação de crédito Intermunicipal de 2019		
UNIDADE	und		
CODIGO	1.81.1		
AUTOR	SECRETARIA DE INFRAESTRUTURA		
ULT ATUM	SECRETARIA DE INFRAESTRUTURA		
TABELA	SECRETARIA DE INFRAESTRUTURA		

Código	Descrição	Unidade	Coefficiente	Preço	Total
MÃO DE OBRA					
12312	ELÉTRICISTA	H	5,00000	7,20	26,00
10042	ALUMINAR DE ELÉTRICISTA	H	5,00000	5,60	20,00
TOTAL MÃO DE OBRA RS					
MATERIAIS					
MATERIAL FOTOVOLTAICO					
MERCADO					
TOTAL MATERIAIS RS					
EQUIPAMENTOS (CUSTO HORÁRIO)					
TOTAL EQUIPAMENTOS (CUSTO HORÁRIO) RS					
SERVIÇOS					
TOTAL SERVIÇOS RS					

TOTAL EMPLEOS RS	2.064,00
ENCARGOS SOCIAIS DE 117,81% RS	74,00
SDA RS	947,02
TOTAL GERAL C/ SDA RS	3.785,02
TOTAL GERAL S/ SDA RS	3.138,00

1.812	Indicação de Inversor Fotovoltaico (ONIC)	und	R\$ 1.000,00
COMPOSIÇÃO	Indicação de Inversor Fotovoltaico (ONIC)		
UNIDADE	und		
CODIGO	1.81.2		
AUTOR	SECRETARIA DE INFRAESTRUTURA		
ULT ATUM	SECRETARIA DE INFRAESTRUTURA		
TABELA	SECRETARIA DE INFRAESTRUTURA		

Código	Descrição	Unidade	Coefficiente	Preço	Total
MÃO DE OBRA					
12312	ELÉTRICISTA	H	5,00000	7,20	26,00
10042	ALUMINAR DE ELÉTRICISTA	H	5,00000	5,60	20,00
TOTAL MÃO DE OBRA RS					
MATERIAIS					
INVERSOR FOTOVOLTAICO ONIC					
MERCADO					
TOTAL MATERIAIS RS					
EQUIPAMENTOS (CUSTO HORÁRIO)					
TOTAL EQUIPAMENTOS (CUSTO HORÁRIO) RS					
SERVIÇOS					
TOTAL SERVIÇOS RS					

TOTAL EMPLEOS RS	2.064,00
ENCARGOS SOCIAIS DE 117,81% RS	74,00
SDA RS	1.232,02
TOTAL GERAL C/ SDA RS	3.370,02
TOTAL GERAL S/ SDA RS	2.538,00

1.813	Indicação de Inversor (SOLAR)	und	R\$ 1.000,00
COMPOSIÇÃO	Indicação de Inversor (SOLAR)		
UNIDADE	und		
CODIGO	1.81.1		
AUTOR	SECRETARIA DE INFRAESTRUTURA		
ULT ATUM	SECRETARIA DE INFRAESTRUTURA		
TABELA	SECRETARIA DE INFRAESTRUTURA		

Código	Descrição	Unidade	Coefficiente	Preço	Total
MÃO DE OBRA					
12312	ELÉTRICISTA	H	5,00000	7,20	26,00
10042	ALUMINAR DE ELÉTRICISTA	H	5,00000	5,60	20,00
TOTAL MÃO DE OBRA RS					
MATERIAIS					
INVERSOR SOLAR					
MERCADO					
TOTAL MATERIAIS RS					
EQUIPAMENTOS (CUSTO HORÁRIO)					
TOTAL EQUIPAMENTOS (CUSTO HORÁRIO) RS					
SERVIÇOS					
TOTAL SERVIÇOS RS					

TOTAL EMPLEOS RS	2.064,00
ENCARGOS SOCIAIS DE 117,81% RS	67,00
SDA RS	724,02
TOTAL GERAL C/ SDA RS	2.855,02
TOTAL GERAL S/ SDA RS	2.538,00

1.814	Indicação de estrutura metálica para ligação de unidades	und	R\$ 1.000,00
COMPOSIÇÃO	Indicação de estrutura metálica para ligação de unidades		
UNIDADE	und		
CODIGO	1.81.4		

Handwritten signature and notes.

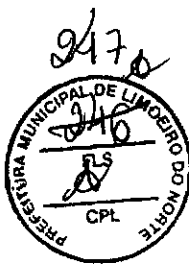

PREFEITURA MUNICIPAL DE LINOEIRO DO NORTE		
SECRETARIA MUNICIPAL DE INFRAESTRUTURA		
OBJETO: PRESTAÇÃO DOS SERVIÇOS DE ENGENHARIA DE ORÇAMENTO DO SISTEMA DE S.P. DO MUNICÍPIO, COMPREENDENDO AS ATIVIDADES DE ELABORAÇÃO DE PROJETO, CONSULTORIA, CALL CENTER (PÁG. AMPLIAÇÃO, REFORMA, BOMBADEIO E OUTROS SERVIÇOS CONSTANTES NO TERMO DE REFERÊNCIA, DA MÃO DE OBRAS DOS DISTRITOS DE LINOEIRO DO NORTE), INCLUSIVE TODOS OS CUSTOS DE MATERIAL, TRANSPORTE, EQUIPAMENTOS, S.O., MÃO DE OBRAS, ENCARGOS SOCIAIS E IMPOSTOS, NECESSÁRIOS PARA REALIZAÇÃO DOS SERVIÇOS.	TABELAS: PREFEITURA DE LINOEIRO DO NORTE/TABELA Nº 1 (RECONSTRUÇÃO/REPARO OUTROS) (DESCONTRADA)	INCARCOS SOCIAIS BÁSICOS PARA MÃO DE OBRAS HORISTAS/REAJUSTE DE 87,14%/R\$ E DE 117,14%/R\$ (INCLUIDO OS ENCARGOS COMPLEMENTARES)

AUTOR: ULY ATUAL
TABELA: 20042
DATA/2019 (SEM/PA): SEM/PA Nº 24.1 (DESCONTRADA)

Código	Descrição	Unidade	Coefficiente	Preço	Total
MÃO DE OBRAS					
12712	ELETRICISTA	H	0,0000	7,20	43,20
10042	ALUMIN. DE ELETRICISTA	H	0,0000	5,00	51,00
TOTAL MÃO DE OBRAS DE					
MATERIAIS					
MERCADO	ESTRUTURA METÁLICA - FRAÇÃO	und	1,0000	1.400,00	1.400,00
TOTAL MATERIAIS R\$					
EQUIPAMENTOS (CUSTO HORÁRIO)					
TOTAL EQUIPAMENTOS (CUSTO HORÁRIO) R\$					
SERVIÇOS					
TOTAL SERVIÇOS R\$					

TOTAL EMPLEOS R\$	1.474,80
ENCARGOS SOCIAIS DE 87,14% R\$	69,66
R\$ R\$	465,18
TOTAL GERAL C/ R\$ R\$	2.009,64
TOTAL GERAL R/ R\$ R\$	1.544,66

2.83.1	Instalação de estrutura metálica para fixação de módulos fotovoltaicos - Incluidos materiais	und			R\$ 9.000,00
--------	--	-----	--	--	--------------

COMPOSIÇÃO: UNIDADE: CÓDIGO: AUTOR: ULY ATUAL TABELA: 20042
DATA/2019 (SEM/PA): SEM/PA Nº 24.1 (DESCONTRADA)

Código	Descrição	Unidade	Coefficiente	Preço	Total
MÃO DE OBRAS					
12712	ELETRICISTA	H	0,0000	7,20	43,20
10042	ALUMIN. DE ELETRICISTA	H	0,0000	5,00	51,00
TOTAL MÃO DE OBRAS DE					
MATERIAIS					
MERCADO	FORTE AUTOMATO POTENCIADO - ESPECIFICAÇÃO TÉCNICA FORTE DE 400 CAPSULA, PAINEL COM VIDA ÚTIL DE 30 ANOS, GARANTIA MÍNIMA DE 8 ANOS, LAMPADILHAS DE ALTO SUPORTAÇÃO COM VIDA ÚTIL ACIMA DE 80.000HRS, POTÊNCIA DE 30W/1000MVA, BATERIA ESTACIONÁRIA DE CHUMBO	und	1,0000	9.000,00	9.000,00
TOTAL MATERIAIS R\$					
EQUIPAMENTOS (CUSTO HORÁRIO)					
TOTAL EQUIPAMENTOS (CUSTO HORÁRIO) R\$					
SERVIÇOS					
TOTAL SERVIÇOS R\$					

TOTAL EMPLEOS R\$	9.043,66
ENCARGOS SOCIAIS DE 87,14% R\$	69,66
R\$ R\$	1.379,12
TOTAL GERAL C/ R\$ R\$	11.492,44
TOTAL GERAL R/ R\$ R\$	9.396,44

2.84.1	Cabo de Alumínio com Alma de Aço, Bitola 4 AWG, Formação 87,14% - 8000H	nh			1.700,64
--------	---	----	--	--	----------

COMPOSIÇÃO: UNIDADE: CÓDIGO: AUTOR: ULY ATUAL TABELA: 10042
DATA/2019 (SEM/PA): SEM/PA Nº 24.1 (DESCONTRADA)

Código	Descrição	Unidade	Coefficiente	Preço	Total
MÃO DE OBRAS					
10042	ALUMIN. DE ELETRICISTA	H	2,0000	6,0000	26,00
12712	ELETRICISTA	H	2,0000	7,0000	32,00
TOTAL MÃO DE OBRAS DE					
MATERIAIS					
18154	CABO DE ALUMÍNIO COM ALMA DE AÇO, BITOLA 4 AWG, FORMAÇÃO 87,14% - 8000H	nh	1,00	1484,64	1484,64
TOTAL MATERIAIS R\$					
EQUIPAMENTOS (CUSTO HORÁRIO)					
TOTAL EQUIPAMENTOS (CUSTO HORÁRIO) R\$					
SERVIÇOS					
TOTAL SERVIÇOS R\$					

TOTAL EMPLEOS R\$	1.721,12
ENCARGOS SOCIAIS DE 87,14% R\$	74,54
R\$ R\$	627,18
TOTAL GERAL C/ R\$ R\$	2.422,84
TOTAL GERAL R/ R\$ R\$	1.746,64

Obs.: 1) MÃO DE OBRAS DO MOTORISTA C/ ENCARGOS SOCIAIS JÁ INCLUIDO NO INÍCIO DESENEHO;
2) TURMA COMPOSTA POR 02 (DOIS) ELETRICISTAS E 02 (DOIS) AUXILIARES DE ELETRICISTA.

2.85.2	GRUETA DE CONCRETO ARMADO 1,30m x 1,30m x 1,30m	nh			R\$ 200,00
--------	---	----	--	--	------------

COMPOSIÇÃO: UNIDADE: CÓDIGO: AUTOR: ULY ATUAL TABELA: 20042

Handwritten notes and signatures: "1.746,64", "2.422,84", "CREALIC", "E. J. G. P. 2019", "0304/2019".

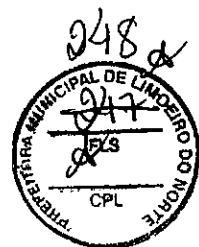

PREFEITURA MUNICIPAL DE LIMOEIRO DO NORTE		SECRETARIA MUNICIPAL DE INFRAESTRUTURA	
OBJETO: PRESTAÇÃO DOS SERVIÇOS DE MANUTENÇÃO DE GESTÃO DO SISTEMA DE P. DO MUNICÍPIO, COMPREENDENDO AS ATIVIDADES DE MANUTENÇÃO PREVENTIVA, CORRETIVA, CALL CENTER (PARA REPARAÇÃO, REFORMA, RECONSTRUÇÃO E OUTROS SERVIÇOS CONTRATADOS NO TERMO DE REFERÊNCIA DA RDEB E DOS DISTRITOS, EM LIMOEIRO DO NORTE), INCLUINDO TODOS OS CUSTOS DE MATERIAIS, TRANSPORTE, SUPLENTO, SCL, MÃO DE OBRA, ENCARGOS SOCIAIS E IMPOSTOS, NECESSÁRIOS PARA REALIZAÇÃO DOS SERVIÇOS.		TABELAS: PREFEITURA DE LIMOEIRO DO NORTE/DESP/PA 004.1 (DESCRIÇÃO)	ENCARGOS SOCIAIS BÁSICOS PARA MÃO DE OBRA HORISTAMENALISTA DE 07,31 HORAS E DE 11,21/19,76/24,76 HORAS INCLUIDOS DA DESCRIÇÃO COMPLEMENTARES

AUTOMO
ULT ATUAL
TABELA

1402/2018
DESP/PA 004.1 (DESCRIÇÃO)

Código	Descrição	Unidade	Quantidade	Preço	Total
2004	MÃO DE OBRA	H	3.100,00	5,0000	15.500,00
2212	ALUMINIO DE FLETCOR 1A	H	3.000,00	7,5000	22.500,00
	ELETRICISTA	H			
TOTAL MÃO DE OBRA R\$					38.000,00
MATERIAIS					
2003	CHUFEI TA DE CONCRETO ARMADO 1200mm TIPO	UN	1,2000	28,50	34,20
	MEDIDA				
TOTAL MATERIAIS R\$					34,20
EQUIPAMENTOS (CUSTO MATERIAL)					
COMPOSIÇÃO PMLH-001	VEICULO COM UM CESTO AEREO SIMPLES ISOLADO	CHP	0,10000	100,0000	100,00
	COM ALÇANCE ATÉ 12 METROS E PORTA ESCADA,				
	MONTADO SOBRE CHASSÃO DE CARROCEIRO (CHP)				
10705	CAMPANÃO COM 03 COLUNAS (CHP)	H	1,00000	105,0000	105,00
TOTAL EQUIPAMENTOS (CUSTO MATERIAL) R\$					205,00
SERVIÇOS					
TOTAL SERVIÇOS R\$					0,00

TOTAL EMPLEOS	206,07
ENCARGOS SOCIAIS 07	42,04
07,31 R\$	89,87
TOTAL GERAL C/ 007 R\$	448,10
TOTAL GERAL 07/ 001 R\$	494,50

Obs: 1) MÃO DE OBRA DO MOTORISTA C/ ENCARGOS SOCIAIS JÁ INCLUIDA NO ÍTEM 10705;
2) TURMA COMPÕTA POR 03 (03) ELETRICISTAS E 02 (02) AUXILIARES DE ELETRICISTA.

2001	COMPOSIÇÃO	Instalação de Transformador Vítulo 10KVA	un	01	R\$ 990,00
	UNIDADE	Instalação de 02 transformadores vitulos 10KVA			
	CÓDIGO	un			
	AUTOR	2001			
	ULT ATUAL	06/03/2018 (DESP/PA)			
	TABELA	DESP/PA 004.1 (DESCRIÇÃO)			

1530 U
E. J. J. J. J.
J. J. J. J.



249
2

PREFEITURA MUNICIPAL DE LIMOEIRO DO NORTE		SECRETARIA MUNICIPAL DE INFRAESTRUTURA	
OBJETO: PRESTAÇÃO DOS SERVIÇOS DE MANUTENÇÃO DE GESTÃO DO SISTEMA DE SP DO MUNICÍPIO, COMPREENDENDO AS ATIVIDADES DE MANUTENÇÃO PREVENTIVA, CORRETIVA, CALL CENTER (999), AMPLIAÇÃO, REFORMA, RECONSTRUÇÃO E OUTROS SERVIÇOS COMPREENDIDOS NO TERMO DE REFERÊNCIA, DA SEDE E DOS DISTRITOS, EM LIMOEIRO DO NORTE, INCLUINDO TODOS OS CUSTOS DE MATÉRIAIS, TRANSPORTE, EQUIPAMENTOS, BDI, MÃO DE OBRA, ENCARGOS SOCIAIS E IMPOSTOS, NECESSÁRIOS PARA REALIZAÇÃO DOS SERVIÇOS.		TABELA: PREFEITURA DE LIMOEIRO DO NORTE/TABELA 004.1 (DESCONERADA)	ENCARGOS SOCIAIS BÁSICOS PARA MÃO DE OBRA MONTANHESE/TABELA DE 07,21% BDI, E DE 117,87% BDI, CUMANDO INCLUIR OS ENCARGOS COMPLEMENTARES

Código	Descrição	Unidade	Quantidade	Preço	Total
MÃO DE OBRA					
12212	ELETRICISTA	H	4,00000	7,20	28,80
10042	AUXILIAR DE ELETRICISTA	H	4,00000	8,80	35,20
TOTAL MÃO DE OBRA R\$					
MATERIAIS					
07302	TRANSFORMADOR DE CORRENTE 18 KV	UN	1,00	635,36	635,36
TOTAL MATERIAIS R\$					
EQUIPAMENTOS (CUSTO HORÁRIO)					
TOTAL EQUIPAMENTOS (CUSTO HORÁRIO) R\$					
SERVIÇOS					
TOTAL SERVIÇOS R\$					

TOTAL EMPLEOS R\$	993,16
ENCARGOS SOCIAIS DE 117,87% R\$	47,48
BDI R\$	349,34
TOTAL GERAL C/ BDI R\$	2.390,09
TOTAL GERAL S/ BDI R\$	980,55

2.862	Instalação de transformador trifásico 48/16	und	R\$ 4.206,26
COMPOSIÇÃO	Instalação de transformador trifásico 60/16	und	
UNIDADE	und		
CÓDIGO	2.862		
AUTOR			
VAL ATUAL	00037016 (SEMPRA)		
TABELA	SEMPRA 1024.1 (DESCONERADA)		

Código	Descrição	Unidade	Quantidade	Preço	Total
MÃO DE OBRA					
12312	ELETRICISTA	H	8,00000	7,20	57,60
10042	AUXILIAR DE ELETRICISTA	H	6,00000	8,80	52,80
TOTAL MÃO DE OBRA R\$					
MATERIAIS					
07149	TRANSFORMADOR DE DISTRIBUIÇÃO A CILINDRO GERAL, 30/10KV 600-3000VA, UNO FASE	UN	1,00000	4613,80	4613,80
TOTAL MATERIAIS R\$					
EQUIPAMENTOS (CUSTO HORÁRIO)					
TOTAL EQUIPAMENTOS (CUSTO HORÁRIO) R\$					
SERVIÇOS					
TOTAL SERVIÇOS R\$					

TOTAL EMPLEOS R\$	4.849,09
ENCARGOS SOCIAIS DE 117,87% R\$	69,68
BDI R\$	488,19
TOTAL GERAL C/ BDI R\$	5.426,96
TOTAL GERAL S/ BDI R\$	4.869,38

2.863	Instalação de transformador trifásico 72/16	und	R\$ 6.364,87
COMPOSIÇÃO	Instalação de transformador trifásico 70/16	und	
UNIDADE	und		
CÓDIGO	2.863		
AUTOR			
VAL ATUAL	00037016 (SEMPRA)		
TABELA	SEMPRA 1024.1 (DESCONERADA)		

Código	Descrição	Unidade	Quantidade	Preço	Total
MÃO DE OBRA					
12312	ELETRICISTA	H	5,00000	7,20	36,00
10042	AUXILIAR DE ELETRICISTA	H	5,00000	8,80	44,00
TOTAL MÃO DE OBRA R\$					
MATERIAIS					
07151	TRANSFORMADOR DE DISTRIBUIÇÃO CILINDRO GERAL, 30/10KV 600-3000VA, UNO FASE	UN	1,00000	6225,18	6225,18
TOTAL MATERIAIS R\$					
EQUIPAMENTOS (CUSTO HORÁRIO)					
TOTAL EQUIPAMENTOS (CUSTO HORÁRIO) R\$					
SERVIÇOS					
TOTAL SERVIÇOS R\$					

TOTAL EMPLEOS R\$	6.309,18
ENCARGOS SOCIAIS DE 117,87% R\$	74,69
BDI R\$	2.891,82
TOTAL GERAL C/ BDI R\$	7.654,49
TOTAL GERAL S/ BDI R\$	6.344,87

2.864	Instalação de transformador trifásico 112,8/16	und	R\$ 7.236,88
COMPOSIÇÃO	Instalação de transformador trifásico 112,8/16	und	
UNIDADE	und		
CÓDIGO	2.864		
AUTOR			

JOÃO VILSON
Engenheiro
CREA 10



250
d

PREFEITURA MUNICIPAL DE LIMPEIRO DO NORTE		SECRETARIA MUNICIPAL DE INFRAESTRUTURA	
OBJETO: PRESTAÇÃO DOS SERVIÇOS DE ENDEERRARIA DE GESTÃO DO SISTEMA DE IP DO MUNICÍPIO, COMPREENDENDO AS ATIVIDADES DE MANUTENÇÃO PREVENTIVA, CORRETIVA, CALL CENTER (24HS), AMPLIAÇÃO, REFORMA, RECONSTRUÇÃO E OUTROS SERVIÇOS CONSTANTES NO TERMO DE REFERENCIAL DE PREÇOS E SEM E SEM CESTREJO, EM LIMPEIRO DO NORTE/CE, INCLUINDO TODOS OS CUSTOS DE MATERIAIS, TRANSPORTE, EQUIPAMENTOS, BOM, MÃO DE OBRA, ENCARGOS SOCIAIS E IMPOSTOS, NECESSÁRIOS PARA REALIZAÇÃO DOS SERVIÇOS.		TABELAS: PREFEITURA DE LIMPEIRO DO NORTE/TABELA 041 (DESONERADA)	BOM 29% ENCARGOS SOCIAIS BÁSICOS PARA MÃO DE OBRA HORISTAMBALISTA DE 87,8148,88% E DE 117,0152,78,88% QUANDO INCLUIDOS OS ENCARGOS COMPLEMENTARES

LISTA DE TABELAS
 ORÇAMENTO (SERVICO)
 SERVIÇO 041 (DESONERADO)

Código	Descrição	Unidade	Coefficiente	Preço	Total
MÃO DE OBRA					
12212	ELETRICISTA	H	5,00000	7,30	36,00
20042	ALUMINAR DE ELETRICISTA	H	5,00000	5,80	29,00
TOTAL MÃO DE OBRA R\$					
MATERIAIS					
17144	TRANSFORMADOR DE DISTRIBUIÇÃO A ÓLEO MINERAL, 112,5 KV/15 BVS-3000VA, USO EM POSTE	UN	1,00000	7002,00	7002,00
TOTAL MATERIAIS R\$					
EQUIPAMENTOS (CUSTO HORARIO) R\$					
TOTAL EQUIPAMENTOS (CUSTO HORARIO) R\$					
DESENVOLVIMENTO R\$					
TOTAL SERVIÇOS R\$					

TOTAL SIMPLES R\$	7.786,00
ENCARGOS SOCIAIS DE 117,0152,78 R\$	74,00
BOM R\$	1.997,72
TOTAL GERAL C/ BOM R\$	9.786,41
TOTAL GERAL S/ BOM R\$	7.820,00

11/8/1
 JOSE U...
 E...
 03.10



251
X

PREFEITURA MUNICIPAL DE LINOEIRO DO NORTE		SECRETARIA MUNICIPAL DE INFRAESTRUTURA	
OBJETO: PRESTAÇÃO DOS SERVIÇOS DE ENGENHARIA DE GESTÃO DO SISTEMA DE IP DO MUNICÍPIO, COMPREENDENDO AS ATIVIDADES DE MANUTENÇÃO PREVENTIVA, CORRETIVA, CALL CENTER (24H), APLICAÇÃO, REFORMA, MODERNIZAÇÃO E OUTROS SERVIÇOS CORRELADOS NO TERMO DE REFERÊNCIA, DA REDE E DOS DISTRITOS, EM LINOEIRO DO NORTE, INCLUSIVE TUDO DE CUSTOS DE MATERIAIS, TRANSPORTE, EQUIPAMENTOS, BOM, MÃO DE OBRA, ENCARGOS SOCIAIS E IMPOSTOS, NECESSÁRIOS PARA REALIZAÇÃO DOS SERVIÇOS.		TABELAS: PREFEITURA DE LINOEIRO DO NORTE/SECRETARIA 0041 (DESONERADA) 00716 (DESONERADA)	RE: 20%
		ENCARGOS SOCIAIS BÁSICOS PARA MÃO DE OBRA HORISTAMBENEFICIA DE 87,81% (R\$ 117,81%) (R\$ 78,94%) QUANDO INCLUIDOS DE ENCARGOS COMPLEMENTARES	

1.04.1	Instalação de rede elétrica residencial - 220 V	unidade	R\$ 200,73
--------	---	---------	------------

COMPOSIÇÃO
UNIDADE: unid
CÓDIGO: 1.04.1
AUTOR: -
LIT. ATUAL: -
TABELA: 00022016 (SERV. RA)
SERV. RA V04 1 (DESONERADA)

Código	Descrição	Unidade	Coefficiente	Preço	Total
MÃO DE OBRA					
12312	ELETRICISTA	H	0,20000	7,20	1,44
QUALIFICAÇÃO DE FUNÇÃO (ELETRICISTA) DE 10% EM R\$					
TOTAL MÃO DE OBRA R\$					
MATERIAIS					
PM8	MANUEIRA LUMINOSA	M	20,00000	5,20	105,00
TOTAL MATERIAIS R\$					
EQUIPAMENTOS (CURTO PRAZO)					
COMPOSIÇÃO PM4-001	VEÍCULO COM UM CESTO AÉREO SIMPLES SOLADO COM ALCANCE ATÉ 12 METROS E PORTA GABOTA, MONTADO SOBRE CHASSIS DE CARROCEIRA (C/P)	C/P	0,10000	100,00000	100,04
TOTAL EQUIPAMENTOS (CURTO PRAZO) R\$					
SERVIÇOS					
TOTAL SERVIÇOS R\$					

TOTAL MÃO DE OBRA R\$	204,67
ENCARGOS SOCIAIS DO 137,81% R\$	28,58
BDI R\$	79,18
TOTAL GERAL C/ BDI R\$	312,43
TOTAL GERAL S/ BDI R\$	166,73

OM: TUBERIA COMPOSTA POR 03 (UM) ELETRICISTA E 01 (UM) AUXILIAR DE ELETRICISTA.

1.04.2	Instalação de iluminação pública em praça, Praça de iluminação pública em feição em feições de edifício, com estrutura metálica em vergalhões soldados, com iluminação pública em feição em feições de edifício, com estrutura metálica em vergalhões soldados, com	unidade	R\$ 011,00
--------	---	---------	------------

COMPOSIÇÃO
UNIDADE: unid
CÓDIGO: 1.04.2
AUTOR: -
LIT. ATUAL: -
TABELA: 00022016 (SERV. RA)
SERV. RA V04 1 (DESONERADA)

Código	Descrição	Unidade	Coefficiente	Preço	Total
MÃO DE OBRA					
12312	ELETRICISTA	H	1,00000	7,20	14,40
TOTAL MÃO DE OBRA R\$					
MATERIAIS					
PM7	DEBENHO NATALINO	unid	1,00000	220,00	220,00
PM8	MANUEIRA LUMINOSA	M	20,00000	5,20	105,00
TOTAL MATERIAIS R\$					
EQUIPAMENTOS (CURTO PRAZO)					
COMPOSIÇÃO PM4-001	VEÍCULO COM UM CESTO AÉREO SIMPLES SOLADO COM ALCANCE ATÉ 12 METROS E PORTA GABOTA, MONTADO SOBRE CHASSIS DE CARROCEIRA (C/P)	C/P	1,00000	100,00000	100,04
TOTAL EQUIPAMENTOS (CURTO PRAZO) R\$					
SERVIÇOS					
TOTAL SERVIÇOS R\$					

TOTAL MÃO DE OBRA R\$	499,44
ENCARGOS SOCIAIS DE 87,81% R\$	13,53
BDI R\$	128,03
TOTAL GERAL C/ BDI R\$	640,99
TOTAL GERAL S/ BDI R\$	312,40

1.04.3	Instalação de cordões luminosos, Instalação de cordões luminosos.	unidade	R\$ 19,00
--------	---	---------	-----------

COMPOSIÇÃO
UNIDADE: unid
CÓDIGO: 1.04.3
AUTOR: -
LIT. ATUAL: -
TABELA: 00022016 (SERV. RA)
SERV. RA V04 1 (DESONERADA)

Código	Descrição	Unidade	Coefficiente	Preço	Total
MÃO DE OBRA					
12312	ELETRICISTA	H	0,20000	7,20	1,44
TOTAL MÃO DE OBRA R\$					
MATERIAIS					
PM9	CORDÃO LUMINOSO	M	1,00000	16,00	16,00
TOTAL MATERIAIS R\$					
EQUIPAMENTOS (CURTO PRAZO)					
TOTAL EQUIPAMENTOS (CURTO PRAZO) R\$					
SERVIÇOS					
TOTAL SERVIÇOS R\$					

TOTAL MÃO DE OBRA R\$	17,44
ENCARGOS SOCIAIS DE 87,81% R\$	1,38
BDI R\$	0,97
TOTAL GERAL C/ BDI R\$	19,79

Handwritten signature and notes.



PREFEITURA MUNICIPAL DE LIMEIRO DO NORTE		SECRETARIA MUNICIPAL DE INFRAESTRUTURA	
OBJETO: PRESTAÇÃO DOS SERVIÇOS DE ENGENHARIA DE GESTÃO DO SISTEMA DE SANEAMENTO MUNICIPAL, COMPREENDENDO AS ATIVIDADES DE MANUTENÇÃO PREVENTIVA, CORRETTIVA, CALL CENTER (24HS), MANUTENÇÃO, REPARAÇÃO, RECONSTRUÇÃO E OUTROS SERVIÇOS CONSTANTES NO TERMO DE REFERÊNCIA, DA SADE E DOS DISTRITOS, DE LIMEIRO DO NORTE, INCLUINDO TODOS OS CUSTOS DE MATERIAIS, TRANSPORTE, EQUIPAMENTOS, ETC, NÃO DE OBRA, ENCARGOS SOCIAIS E IMPOSTOS, NECESSÁRIOS PARA REALIZAÇÃO DOS SERVIÇOS.		TABELA: PREFEITURA DE LIMEIRO DO NORTE/EMPRESA S/A: (DEMONSTRADORA) OUTROS (DEMONSTRADA)	ENCARGOS SOCIAIS BÁSICOS PARA MÃO DE OBRA MONTES CARLOS/ALTA DE R\$ 2.000,00 E DE R\$ 17,01%/7,0% QUANDO INCLUIDOS OS ENCARGOS COMPLEMENTARES
		DE: 3%	
		TOTAL GERAL R/ R\$ 83	38,89

3.87.1	Substituição/alteração de grupo de BICO P8 LIMEIRO DO NORTE, 81 e 988888 (Incluido Itens)	und	R\$ 798,38
	Substituição/alteração de grupo de BICO P8 LIMEIRO DO NORTE, 81 e 988888 (Incluido Itens)	und	2.87.1
	UNIDADE		
	CÓDIGO		
	ALTUR		
	ULT ATUAL		
	TABELA		
		08132018 (DESPRA)	
		DESPRA V024 (DEMONSTRADA)	

Código	Descrição	Unidade	Coefficiente	Preço	Total
MÃO DE OBRA					
12712	ELETRICISTA	H	5,00000	7,20	36,00
TOTAL MÃO DE OBRA R\$					
36,00					
MATERIAIS					
PMLR70	BRANCO PMLR-N-01 LUMINÁRIA	UN	1,00000	843,33	843,33
18438	CABO COOPER/AST CABO PP 3X2,5mm ²	M	3,30000	12,04	12,04
TOTAL MATERIAIS R\$					
855,37					
EQUIPAMENTOS (CUSTO HORÁRIO)					
COMPOSIÇÃO PMLN-001	VEICULO COM UM CUSTO AÉREO SIMPLES ISOLADO COM ALCANCE ATÉ 11 METROS E PORTA ESCADA, MONTADO SOBRE CAMBÔRIO DE CARROCERIA (CHP)	CHP	1,00000	100,0000	100,04
TOTAL EQUIPAMENTOS (CUSTO HORÁRIO) R\$					
100,04					
SERVIÇOS					
TOTAL SERVIÇOS R\$					
0,00					

TOTAL SIMPLES R\$	798,38
ENCARGOS SOCIAIS DE R\$ 21,00 R\$	3,08
R\$ R\$	156,08
TOTAL GERAL C/ R\$ R\$	854,33
TOTAL GERAL R/ R\$ R\$	798,38

3.87.2	Substituição/alteração de grupo de BICO P8 LIMEIRO DO NORTE, 82 e 988888 (Incluido Itens)	und	R\$ 1.202,79
	Substituição/alteração de grupo de BICO P8 LIMEIRO DO NORTE, 82 e 988888 (Incluido Itens)	und	2.87.2
	UNIDADE		
	CÓDIGO		
	ALTUR		
	ULT ATUAL		
	TABELA		
		08132018 (DESPRA)	
		DESPRA V024 (DEMONSTRADA)	

Código	Descrição	Unidade	Coefficiente	Preço	Total
MÃO DE OBRA					
12712	ELETRICISTA	H	1,20000	7,20	36,00
TOTAL MÃO DE OBRA R\$					
36,00					
MATERIAIS					
PMLR77	BRANCO PMLN-02 LUMINÁRIA	CJ	1,00000	1.034,87	1.034,87
18438	CABO COOPER/AST CABO PP 3X2,5mm ²	M	7,00000	34,01	34,01
TOTAL MATERIAIS R\$					
1.068,88					
EQUIPAMENTOS (CUSTO HORÁRIO)					
COMPOSIÇÃO PMLN-001	VEICULO COM UM CUSTO AÉREO SIMPLES ISOLADO COM ALCANCE ATÉ 11 METROS E PORTA ESCADA, MONTADO SOBRE CAMBÔRIO DE CARROCERIA (CHP)	CHP	1,00000	100,0000	100,04
TOTAL EQUIPAMENTOS (CUSTO HORÁRIO) R\$					
100,04					
SERVIÇOS					
TOTAL SERVIÇOS R\$					
0,00					

TOTAL SIMPLES R\$	1.194,81
ENCARGOS SOCIAIS DE R\$ 21,00 R\$	7,89
R\$ R\$	1202,79
TOTAL GERAL C/ R\$ R\$	1.202,79
TOTAL GERAL R/ R\$ R\$	1.202,79

Handwritten signature and notes at the bottom right of the page.



253
A

PREFEITURA MUNICIPAL DE LIMOEIRO DO NORTE		
SECRETARIA MUNICIPAL DE INFRAESTRUTURA		
OBJETO: PRESTAÇÃO DOS SERVIÇOS DE MANUTENÇÃO DE BARRAGEM DE IPÓDO MUNICIPAL, COMPREENDENDO AS ATIVIDADES DE MANUTENÇÃO PREVENTIVA, CORRETIVA, CALL CENTER (SMS), AMPLIAÇÃO, REFORMA, RECONSTRUÇÃO E OUTROS SERVIÇOS CONSTANTES NO TERMO DE REFERÊNCIA DA SEDE E DOS DISTRITOS, EM LIMOEIRO DO NORTE, INCLUINDO TODOS OS CUSTOS DE MATERIAIS, TRANSPORTE, EQUIPAMENTOS, BOM, BÃO DE OBRA, ENCARGOS SOCIAIS E IMPOSTOS, NECESSÁRIOS PARA REALIZAÇÃO DOS SERVIÇOS.	TABELAS: PREFEITURA DE LIMOEIRO DO NORTE/BARRAGEM 041 (DESIGNADA)BARRA OUTRAS (DESIGNADA)	MOD: 20%
		ENCARGOS SOCIAIS BÁSICOS PARA MÃO DE OBRA MENSALMENTE: 15,76% DE 47.8148,20% E DE 117,21% (INCLUI-DO) SENDO INCLUIDO OS ENCARGOS COMPLEMENTARES

2.87.3	Substituição/Reestruturação de trechos de RODO PE LIMOEIRO DO NORTE, 04 e 200km (incluindo ferragens)	unid	R\$ 1.896,99
--------	---	------	--------------

CONFORMAÇÃO
UNIDADE
CÓDIGO
AUTOR
ULT ATUAL
TABELA

Substituição/Reestruturação de trechos de RODO PE LIMOEIRO DO NORTE, 04 e 200km (incluindo ferragens)
unid
2.87.3
DE 2018 (RECEITA)
SERVIDOR LOCAL (DESIGNADA)

Código	Descrição	Unidade	Coefficiente	Preço	Total
	MÃO DE OBRA				
1212	ELETRICISTA	H	4,30000	7,20	32,40
	TOTAL MÃO DE OBRA R\$				32,40
	MATERIAIS				
PHLN77	BRICO MCO PHLN - 04 LUBRIFICA	CJ	3,00000	1.026,67	1.026,67
10439	CABO COND. 180V 3X2 90°C	MT	3,80000	3,64	24,08
	TOTAL MATERIAIS R\$				1.050,75
	EQUIPAMENTOS (CUSTO INCRÉDITO)				
COMPOSIÇÃO PHLN-001	VEÍCULO COM 1000 CM3 MOTOR SIMPLES SOLADO COM ALÇANÇE ATÉ 17 METROS E PORTA ESCADA, MONTADO SOBRE CAMINHÃO DE CAMPOCEIRA (C-4)	CMP	1,00000	100,0000	100,00
	TOTAL EQUIPAMENTOS (CUSTO INCRÉDITO) R\$				100,00
	SERVIÇOS				
	TOTAL SERVIÇOS R\$				0,00

TOTAL SIMPLES R\$	1.792,21
ENCARGOS SOCIAIS DE 15,76%	15,76
20%	452,22
TOTAL GERAL C/ MOD R\$	3.260,20
TOTAL GERAL S/ MOD R\$	1.896,99

J. H. L.



PREFEITURA MUNICIPAL DE LIMOEIRO DO NORTE SECRETARIA MUNICIPAL DE INFRAESTRUTURA			
OBJETO: PRESTAÇÃO DOS SERVIÇOS DE ENGENHARIA DE GESTÃO DO SISTEMA DE IP DO MUNICÍPIO, COMPREENDENDO AS ATIVIDADES DE MANUTENÇÃO PREVENTIVA, CORRETIVA, CALL CENTER (800), AMPLIAÇÃO, REFORMA, MODERNIZAÇÃO E DEMAIS SERVIÇOS CONSTANTES NO TERMO DE REFERÊNCIA DA SEDE E DOS DISTRITOS, EM LIMOEIRO DO NORTE/CE, INCLUINDO TODOS OS CUSTOS DE MATERIAS, TRANSPORTE, EQUIPAMENTOS, BDI, RÃO DE OBRA, ENCARGOS SOCIAIS E IMPOSTOS, NECESSÁRIOS PARA REALIZAÇÃO DOS SERVIÇOS.	TABELAR: PREFEITURA DE LIMOEIRO DO NORTE/SEMPRA 024.1 (DESONERADA)/SENAPI OUT/10 (DESONERADA)	BDI: 27%	ENCARGOS SOCIAIS BÁSICOS PARA MÃO DE OBRA HORISTAMENSALISTA DE R\$7.0148,89% E DE 117,01%/79,88% QUANDO INCLUIDOS OS ENCARGOS COMPLEMENTARES

DECLARAÇÃO DE BONIFICAÇÃO DE DESPESAS INDIRETAS

ANEXO LB - TERMO DE REFERÊNCIA

PLANILHA DE COMPOSIÇÃO DAS BONIFICAÇÕES E DESPESAS INDIRETAS - BDI SERVIÇOS E OBRAS DE ILUMINAÇÃO PÚBLICA (COM DESONERAÇÃO)

ITEM	DESCRIÇÃO	SIGLA	PERCENTUAL
GRUPO A - (Despesas Indiretas)			
A	ADMINISTRAÇÃO CENTRAL	(AC)	3,01%
A.1	DESPESAS FINANCEIRAS	(DF)	0,59%
A.2	RISCOS	(R)	0,97%
		TOTAL - A	4,57%
GRUPO B - (Benefícios)			
B.1	SEGURO	(S)	0,40%
B.2	GARANTIA	(G)	0,40%
B.3	SEGURO + GARANTIA	(S+G)	0,80%
B.4	LUCRO	(L)	5,37%
		TOTAL - B	6,37%
GRUPO C - (Impostos)			
C.1	ISS		3,00%
C.2	PIS		0,65%
C.3	COFINS		3,00%
C.4	CPRB		4,50%
		(I) TOTAL - C	11,15%
FORMULA PARA CÁLCULO DO BDI			BDI % = 25,89%

$$BDI = [(A + B + C) \times (1 + D)] \times [1 + (E) / (1 - F)] - 1$$

[Handwritten Signature]
JUACILSON SARAIVA CRUZ
 CREA - CE N° 10.425-D
 RNP N° 0481322649
 Eng. Civil

[Handwritten Signature]
Francisco Javier Restrepo Cruz
 Secretário de Infraestrutura, Serviços Públicos e Urbanismo

1. 02/03/2023 - 17:02
 R. 2007100? - 216
 C. 02/03/2023

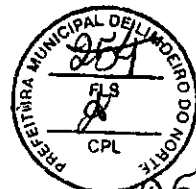

255
255

PREFEITURA MUNICIPAL DE LIMOEIRO DO NORTE
SECRETARIA MUNICIPAL DE INFRAESTRUTURA

OBJETO: PRESTAÇÃO DOS SERVIÇOS DE ENGENHARIA DE GESTÃO DO SISTEMA DE IP DO MUNICÍPIO, COMPREENDENDO AS ATIVIDADES DE MANUTENÇÃO PREVENTIVA, CORRETIVA, CALL CENTER (8000), AMPLIAÇÃO, REFORMA, MODERNIZAÇÃO E DEMAIS SERVIÇOS CONSTANTES NO TERMO DE REFERÊNCIA, DA SEDE E DOS DISTRITOS, EM LIMOEIRO DO NORTE/CE, INCLUINDO TODOS OS CUSTOS DE MATERIAS, TRANSPORTE, EQUIPAMENTOS, BDI, MÃO DE OBRA, ENCARGOS SOCIAIS E IMPOSTOS, NECESSÁRIOS PARA REALIZAÇÃO DOS SERVIÇOS.

TABELAS: PREFEITURA DE LIMOEIRO DO NORTE/CE/ENFRA 024.1 (DESONERADA) ENFRA 027/16 (DESONERADA)

BDI: 25%

ENCARGOS SOCIAIS BÁSICOS PARA MÃO DE OBRA HORISTA/MENSALISTA DE 67,8146,66% E DE 117,817679,66% QUANDO INCLUIDOS OS ENCARGOS COMPLEMENTARES

ANEXO I.C - TERMO DE REFERÊNCIA

ENCARGOS SOCIAIS SOBRE PREÇOS DA MÃO DE OBRA HORISTA E MENSALISTA COM INCLUSÃO DE ENCARGO COMPLEMENTAR NA TABELA BEMFRA 0924.1 (DESONERADA)

CÓDIGO	DESCRIÇÃO	HORISTA (%)	MENSALISTA (%)
GRUPO A - ENCARGOS SOCIAIS BÁSICOS			
A1	INSS	0,00	0,00
A2	SESI	1,50	1,50
A3	SENAI	1,00	1,00
A4	INCRA	0,20	0,20
A5	SEBRAE	0,60	0,60
A6	SALÁRIO EDUCAÇÃO	2,50	2,50
A7	SEGURO CONTRA ACIDENTES DE TRABALHO	3,00	3,00
A8	FGTS	8,00	8,00
A9	SECORCI	0,00	0,00
A	TOTAL DOS ENCARGOS SOCIAIS BÁSICOS	16,80	16,80
GRUPO B - ENCARGOS SOCIAIS C/ INCIDÊNCIA DE A			
B1	DESCANSO SEMANAL REMUNERADO	17,07	NÃO INCIDE
B2	FERIADOS	3,72	NÃO INCIDE
B3	AUXÍLIO ENFERMIDADE	0,91	0,99
B4	13º SALÁRIO	18,92	0,33
B5	LICENÇA PATERNIDADE	0,08	0,08
B6	FALTAS JUSTIFICADAS	0,73	0,56
B7	DIAS DE CHUVAS	1,65	NÃO INCIDE
B8	AUXÍLIO ACIDENTE DE TRABALHO	0,12	0,09
B9	FÉRIAS GOZADAS	10,42	7,98
B10	SALÁRIO MATERNIDADE	0,03	0,02
B	TOTAL DOS ENCARGOS SOCIAIS QUE RECEBEM INCIDÊNCIA DE A	68,48	17,71
GRUPO C - ENCARGOS SOCIAIS E/ INCIDÊNCIA DE A			
C1	AVISO PRÉVIO INDENIZADO	0,33	4,85
C2	AVISO PRÉVIO TRABALHADO	0,18	0,11
C3	FÉRIAS INDENIZADAS	3,50	2,72
C4	DEPÓSITO RESCISÃO SEM JUSTA CAUSA	4,84	3,89
C5	INDENIZAÇÃO ADICIONAL	0,53	0,41
C	TOTAL DOS ENCARGOS SOCIAIS QUE NÃO RECEBEM INCIDÊNCIA DE A	18,43	11,78
GRUPO D - REINCIDÊNCIAS DE UM GRUPO SOBRE O OUTRO			
D1	REINCIDÊNCIA DE A SOBRE B	7,80	2,98
D2	REINCIDÊNCIA DE GRUPO A SOBRE AVISO PRÉVIO TRABALHADO E REINCIDÊNCIA DO FGTS SOBRE AVISO PRÉVIO INDENIZADO	0,83	0,41
D	TOTAL REINCIDÊNCIAS DE UM GRUPO SOBRE O OUTRO	8,33	3,39
GRUPO E - ENCARGOS SOCIAIS COMPLEMENTARES			
E1	ADICIONAL DE PERICULOSIDADE	30,00	30,00
E	TOTAL DOS ENCARGOS SOCIAIS COMPLEMENTARES	30,00	30,00
TOTAL (A + B + C + D + E)		117,82	79,88

OBS.: FOI ADICIONADO À PLANILHA DA BEMFRA APENAS O VALOR REFERENTE AO ADICIONAL DE PERICULOSIDADE (ENCARGO SOCIAL COMPLEMENTAR)

JOÃO ULDSON SARAYVA CRUZ
ENG. CIVIL
CREA-CE. 10.425-0
RNP 0601322649

[Handwritten signature]

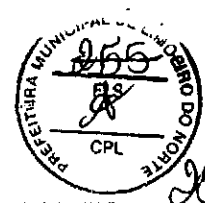

256
A

PREFEITURA MUNICIPAL DE LIMOEIRO DO NORTE
SECRETARIA MUNICIPAL DE INFRAESTRUTURA

OBJETO: PRESTAÇÃO DOS SERVIÇOS DE ENGENHARIA DE GESTÃO DO SISTEMA DE IP DO MUNICÍPIO, COMPREENDENDO AS ATIVIDADES DE MANUTENÇÃO PREVENTIVA, CORRETIVA, CALL CENTER (9000), AMPLIAÇÃO, REFORMA, MODERNIZAÇÃO E DEMAIS SERVIÇOS CONSTANTES NO TERMO DE REFERÊNCIA, DA SEDE E DOS DISTRITOS, EM LIMOEIRO DO NORTE/CE, INCLUINDO TODOS OS CUSTOS DE MATERIAS, TRANSPORTE, EQUIPAMENTOS, BDI, MÃO DE OBRA, ENCARGOS SOCIAIS E IMPOSTOS, NECESSÁRIOS PARA REALIZAÇÃO DOS SERVIÇOS.

TABELAS: PREFEITURA DE LIMOEIRO DO NORTE/SEMIFRA 024.1 (DESONERADA) SEMIPI OUT16 (DESONERADA)

BDI: 25%

ENCARGOS SOCIAIS BÁSICOS PARA MÃO DE OBRA HORISTA/MENSALISTA DE R\$ 67,01/79,88% E DE R\$ 117,01/79,88% QUANDO INCLUIDOS OS ENCARGOS COMPLEMENTARES.

ANEXO LD - TERMO DE REFERÊNCIA

ENCARGOS SOCIAIS BÁSICOS SOBRE PREÇOS DA MÃO DE OBRA HORISTA E MENSALISTA DA TABELA SEMIFRA V024.1 (DESONERADA)

CÓDIGO	DESCRIÇÃO	HORISTA (%)	MENSALISTA (%)
GRUPO A - ENCARGOS SOCIAIS BÁSICOS			
A1	INSS	0,00	0,00
A2	SESI	1,50	1,50
A3	SENAI	1,00	1,00
A4	INCRA	0,20	0,20
A5	SEBRAE	0,60	0,60
A6	SALÁRIO EDUCAÇÃO	2,50	2,50
A7	SEGURO CONTRA ACIDENTES DE TRABALHO	3,00	3,00
A8	FGTS	0,00	0,00
A9	SECONCI	0,00	0,00
A	TOTAL DOS ENCARGOS SOCIAIS BÁSICOS	16,80	16,80
GRUPO B - ENCARGOS SOCIAIS C/ INCIDÊNCIA DE A			
B1	DESCANSO SEMANAL REMUNERADO	17,87	NÃO INCIDE
B2	FÉRIAS	3,72	NÃO INCIDE
B3	AUXÍLIO ENFERMIDADE	0,91	0,89
B4	13º SALÁRIO	10,92	8,33
B5	LICENÇA PATERNIDADE	0,08	0,06
B6	FALTAS JUSTIFICADAS	0,73	0,56
B7	DIAS DE CHUVAS	1,65	NÃO INCIDE
B8	AUXÍLIO ACIDENTE DE TRABALHO	0,12	0,09
B9	FÉRIAS GOZADAS	10,42	7,96
B10	SALÁRIO MATERNIDADE	0,03	0,02
B	TOTAL DOS ENCARGOS SOCIAIS QUE RECEBEM INCIDÊNCIA DE A	48,48	17,11
GRUPO C - ENCARGOS SOCIAIS S/ INCIDÊNCIA DE A			
C1	AVISO PRÉVIO INDENIZADO	0,35	4,85
C2	AVISO PRÉVIO TRABALHADO	0,16	0,11
C3	FÉRIAS INDENIZADAS	3,58	2,72
C4	DEPOSITO RECISÃO SEM JUSTA CAUSA	4,84	3,89
C5	INDENIZAÇÃO ADICIONAL	0,53	0,41
C	TOTAL DOS ENCARGOS SOCIAIS QUE NÃO RECEBEM INCIDÊNCIA DE A	15,43	11,78
GRUPO D - REINCIDÊNCIAS DE UM GRUPO SOBRE O OUTRO			
D1	REINCIDÊNCIA DE A SOBRE B	7,80	2,98
D2	REINCIDÊNCIA DE GRUPO A SOBRE AVISO PRÉVIO TRABALHADO E REINCIDÊNCIA DO FGTS SOBRE AVISO PRÉVIO INDENIZADO	0,53	0,41
D	TOTAL REINCIDÊNCIAS DE UM GRUPO SOBRE O OUTRO	8,33	3,39
GRUPO E - ENCARGOS SOCIAIS COMPLEMENTARES			
E	TOTAL DOS ENCARGOS SOCIAIS COMPLEMENTARES	0,00	0,00
TOTAL (A + B + C + D + E)		87,01	49,88

JOÃO UDOSON SARAVIY CRUZ
RNP Nº 0801322448 / CREA - CE Nº 70.425-D
Eng. Eletricista

20150921 11:00
Nº 1
2015



257
A

PREFEITURA MUNICIPAL DE LIMOEIRO DO NORTE
SECRETARIA DE INFRAESTRUTURA

CRONOGRAMA FÍSICO-FINANCEIRO ITEM 01 - ANEXO LE. - TERMO DE REFERÊNCIA

OBJETO: PRESTAÇÃO DOS SERVIÇOS DE ENGENHARIA DE GESTÃO DO SISTEMA DE IP DO MUNICÍPIO, COMPREENDENDO AS ATIVIDADES DE MANUTENÇÃO PREVENTIVA, CORRETIVA, CALL CENTER (800), AMPLIAÇÃO, REFORMA, MODERNIZAÇÃO E DEMAIS SERVIÇOS CONSTANTES NO TERMO DE REFERÊNCIA, DA SEDE E DOS DISTRITOS, EM LIMOEIRO DO NORTE/CE, INCLUINDO TODOS OS CUSTOS DE MATERIAIS, TRANSPORTE, EQUIPAMENTOS, BDI, MÃO DE OBRA, ENCARGOS SOCIAIS E IMPOSTOS, NECESSÁRIOS PARA REALIZAÇÃO DOS SERVIÇOS.

ITEM 01: PRESTAÇÃO DOS SERVIÇOS TÉCNICOS DE ENGENHARIA DE GESTÃO DO SISTEMA DE IP DO MUNICÍPIO, COMPREENDENDO AS ATIVIDADES DE MANUTENÇÃO PREVENTIVA, CORRETIVA, CALL CENTER (800) E DEMAIS SERVIÇOS CONSTANTES NO TERMO DE REFERÊNCIA, DA SEDE E DOS DISTRITOS, EM LIMOEIRO DO NORTE/CE, INCLUINDO TODOS OS CUSTOS DE MATERIAIS, TRANSPORTE, EQUIPAMENTOS, BDI, MÃO DE OBRA, ENCARGOS SOCIAIS E IMPOSTOS, NECESSÁRIOS PARA REALIZAÇÃO DOS SERVIÇOS.

LOCAL: SEDE E DISTRITOS DE LIMOEIRO DO NORTE

TABELA: SEMFRA 02A.1 (DESCONSIDERADA) SEMFRA OUTRIN (COM DESONERAÇÃO) PREFEITURA DE LIMOEIRO DO NORTE

80%-20,0%

ENCARGOS SOCIAIS PARA MÃO DE OBRA HORISTAMENSA LISTA DE 87,07%+4,46%+6% E DE 117,01%+7,0% (QUANDO INCLUIDOS OS ENCARGOS COMPLEMENTARES)

CRONOGRAMA FÍSICO - FINANCEIRO

ITEM	DISCRIMINAÇÃO DOS SERVIÇOS	% DO TOTAL	VALOR R\$	DIAS																						
				1º MÊS	2º MÊS	3º MÊS	4º MÊS	5º MÊS	6º MÊS	7º MÊS	8º MÊS	9º MÊS	10º MÊS	11º MÊS	12º MÊS											
1.0	Garantia de funcionamento e atendimento ao sistema de IP	100%	884.922,00	8,33	57.076,83	8,33	57.076,83	8,33	57.076,83	8,33	57.076,83	8,33	57.076,83	8,33	57.076,83	8,33	57.076,83	8,33	57.076,83	8,33	57.076,83	8,33	57.076,83	8,33	57.076,83	
	TOTAL ACUMULADO	100%	884.922,00																							
	TOTAL MÊS			8,33%	R\$ 57.076,83	8,33%	R\$ 57.076,83	8,33%	R\$ 57.076,83	8,33%	R\$ 57.076,83	8,33%	R\$ 57.076,83	8,33%	R\$ 57.076,83	8,33%	R\$ 57.076,83	8,33%	R\$ 57.076,83	8,33%	R\$ 57.076,83	8,33%	R\$ 57.076,83	8,33%	R\$ 57.076,83	
	TOTAL ACUMULADO (1º AO 8º MÊS)			8,33%	R\$ 57.076,83	16,67%	R\$ 114.153,67	25,00%	R\$ 171.230,50	33,33%	R\$ 228.307,33	41,67%	R\$ 285.384,17	50,00%	R\$ 342.461,00											
	TOTAL MÊS			8,33%	R\$ 57.076,83	8,33%	R\$ 57.076,83	8,33%	R\$ 57.076,83	8,33%	R\$ 57.076,83	8,33%	R\$ 57.076,83	8,33%	R\$ 57.076,83	8,33%	R\$ 57.076,83	8,33%	R\$ 57.076,83	8,33%	R\$ 57.076,83	8,33%	R\$ 57.076,83	8,33%	R\$ 57.076,83	
	TOTAL ACUMULADO (7º AO 12º MÊS)			58,33%	R\$ 399.537,83	66,67%	R\$ 456.614,67	75,00%	R\$ 513.691,50	83,33%	R\$ 570.768,33	91,67%	R\$ 627.845,17	100,00%	R\$ 684.922,00											

[Handwritten Signature]
11/03/2015

PREFEITURA MUNICIPAL DE LIMOEIRO DO NORTE
SECRETARIA DE INFRAESTRUTURA

CRONOGRAMA FÍSICO-FINANCEIRO ITEM 02 - ANEXO 17 - TERMO DE REFERÊNCIA

OBJETO: PRESTAÇÃO DOS SERVIÇOS DE ENGENHARIA DE GESTÃO DO SISTEMA DE IP DO MUNICÍPIO, COMPREENDENDO AS ATIVIDADES DE MANUTENÇÃO PREVENTIVA, CORRETIVA, CALL CENTER (NOVO), AMPLIAÇÃO, REFORMA, MODERNIZAÇÃO E OUTROS SERVIÇOS CONSTANTES NO TERMO DE REFERÊNCIA, DA REDE E DOS DISTRITOS, EM LIMOEIRO DO NORTE, INCLUINDO TODOS OS CUSTOS DE MATERIAIS, TRANSPORTE, EQUIPAMENTOS, BIX, MÃO DE OBRA, ENCARGOS SOCIAIS E IMPOSTOS, NECESSÁRIOS PARA REALIZAÇÃO DOS SERVIÇOS.

ITEM 02- PRESTAÇÃO DOS SERVIÇOS TÉCNICOS DE ENGENHARIA DE GESTÃO DO SISTEMA DE IP DO MUNICÍPIO, COMPREENDENDO AS ATIVIDADES DE AMPLIAÇÃO, REFORMA, MODERNIZAÇÃO E DEMAIS SERVIÇOS CONSTANTES NO TERMO DE REFERÊNCIA, DA REDE E DOS DISTRITOS, EM LIMOEIRO DO NORTE, INCLUINDO TODOS OS CUSTOS DE MATERIAIS, TRANSPORTE, EQUIPAMENTOS, BIX, MÃO DE OBRA, ENCARGOS SOCIAIS E IMPOSTOS, NECESSÁRIOS PARA REALIZAÇÃO DOS SERVIÇOS.

LOCAL: REDE E DISTRITOS DE LIMOEIRO DO NORTE

TABELA: MEMORIA B41 (PERSONALIDADE) - PREFEITURA DE LIMOEIRO DO NORTE

MEMORIAL

ENCARGOS SOCIAIS PARA A MÃO DE OBRA POR TABELA DE 67% (INCLUI O IPI) E DE 117,27% (INCLUI O IPI) (QUANDO INCLUI OS ENCARGOS COMPLEMENTARES)

CRONOGRAMA FÍSICO - FINANCEIRO

ITEM	DESCRIÇÃO DOS SERVIÇOS	VALOR R\$	DIAS													
			%	1º MÊS	%	2º MÊS	%	3º MÊS	%	4º MÊS	%	5º MÊS	%	6º MÊS		
2	Serviços de ampliação, reforma e modernização do Sistema de IP	618.098,88	8,33%	R\$ 67.921,40	8,33%	R\$ 67.921,40	8,33%	R\$ 67.921,40	8,33%	R\$ 67.921,40	8,33%	R\$ 67.921,40	8,33%	R\$ 67.921,40	8,33%	R\$ 67.921,40
	TOTAL ACUMULADO	618.098,88														
	TOTAL MÊS		8,33%	R\$ 67.921,40	8,33%	R\$ 67.921,40	8,33%	R\$ 67.921,40	8,33%	R\$ 67.921,40	8,33%	R\$ 67.921,40	8,33%	R\$ 67.921,40	8,33%	R\$ 67.921,40
	TOTAL ACUMULADO (1º AO 6º MÊS)		8,33%	R\$ 67.921,40	16,67%	R\$ 135.842,81	25,00%	R\$ 203.764,21	33,33%	R\$ 271.685,61	41,67%	R\$ 339.607,02	50,00%	R\$ 407.528,42		
	TOTAL MÊS		8,33%	R\$ 67.921,40	8,33%	R\$ 67.921,40	8,33%	R\$ 67.921,40	8,33%	R\$ 67.921,40	8,33%	R\$ 67.921,40	8,33%	R\$ 67.921,40	8,33%	R\$ 67.921,40
	TOTAL ACUMULADO (7º AO 12º MÊS)		50,00%	R\$ 339.607,02	66,67%	R\$ 509.528,42	75,00%	R\$ 577.449,82	83,33%	R\$ 645.371,23	91,67%	R\$ 713.292,63	100,00%	R\$ 781.214,03		
	TOTAL MÊS		8,33%	R\$ 67.921,40	8,33%	R\$ 67.921,40	8,33%	R\$ 67.921,40	8,33%	R\$ 67.921,40	8,33%	R\$ 67.921,40	8,33%	R\$ 67.921,40	8,33%	R\$ 67.921,40
	TOTAL ACUMULADO (7º AO 12º MÊS)		50,00%	R\$ 339.607,02	66,67%	R\$ 509.528,42	75,00%	R\$ 577.449,82	83,33%	R\$ 645.371,23	91,67%	R\$ 713.292,63	100,00%	R\$ 781.214,03		

Handwritten signature

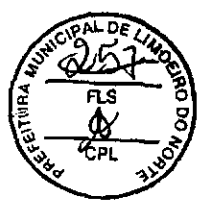

258
Handwritten mark



ANEXO I.G – TERMO DE REFERÊNCIA

CARACTERÍSTICAS TÉCNICAS DOS MATERIAIS E EQUIPAMENTOS

259
A

1. CONDUTORES ISOLADOS DE BAIXA TENSÃO

a. ALIMENTADORES ENTRE O TRANSFORMADOR E O POSTE DE ILUMINAÇÃO

- MATERIAL CONDUTOR FIOS DE COBRÉ NÚ, TÊMPERA MOLE
- TIPO DE CONDUTOR CABO, ENCORDAMENTO CLASSE 5
- MATERIAL ISOLANTE COMPOSTO TERMOPLASTICO DE PVC FLEXIVEL SEM CHUMBO ANTICHAMA
- COBERTURA COMPOSTO TERMOPLASTICO DE PVC FLEXIVEL SEM CHUMBO ANTICHAMA
- CLASSE DE ISOLAÇÃO 0,6/1,0Kv
- NORMA A SER SEGUIDA NBR 6812 - FIOS E CABOS ELÉTRICOS - QUEIMA VERTICAL (FOGUEIRA)
NBR 6880 - CONDUTORES DE COBRE PARA CABOS ISOLADOS (PADRONIZAÇÃO)
NBR 7288 - CABOS COM ISOLAÇÃO SÓLIDA EXTRUDADA DE CLORETO DE POLIVINILA (PVC) PARA TENSÕES DE 1 A 20KV (ESPECIFICAÇÃO)
- REFERÊNCIA SINTENAX FLEX DA PRYSMIAN OU SIMILAR

b. CABO TERRA (NO INTERIOR DE DUTOS)

- MATERIAL DO CONDUTOR COBRE DE TÊMPERA MOLE
- TIPO DE CONDUTOR FIO RÍGIDO, ENCORDAMENTO CLASSE 1, OU CABO, ENCORDAMENTO-CLASSE 5
- MATERIAL ISOLANTE ISOLAÇÃO DUPLA CAMADA: CAMADA INTERNA DE PVC ANTIFLAM I (COMPOSTO TERMOPLASTICO DE PVC SEM CHUMBO); CAMADA EXTERNA DE PVC ANTIFLAM-II (COMPOSTO TERMOPLASTICO DE PVC SEM CHUMBO) EXTRADESILIZANTE;
- CLASSE DE ISOLAÇÃO 750V
- NORMA A SER SEGUIDA NBR 6880 - CONDUTORES DE COBRE PARA CABOS ISOLADOS (PADRONIZAÇÃO)

J. H. L.

PREFEITURA MUNICIPAL DE LIMOEIRO DO NORTE
SECRETARIA MUNICIPAL DE INFRAESTRUTURA
PRESTAÇÃO DOS SERVIÇOS DE ENGENHARIA DE GESTÃO DO SISTEMA IP



NBR 6148 - FIOS E CABOS COM ISOLAÇÃO SÓLIDA EXTRUDADA DE CLDRETO DE POLIVINILA PARA TENSÕES ATÉ 750V

260
/

- REFERÊNCIA

SUPERASTIC DA PRYSMIAN OU SIMILAR

c. CIRCUITOS ENTRE O SUPORTE DA LUMINÁRIA E A CAIXA DE PASSAGEM JUNTO AO POSTE

- MATERIAL DO CONDUTOR
- TIPO DE CONDUTOR
- NUMERO DE CONDUTORES
- MATERIAL ISOLANTE
- CLASSE DE ISOLAÇÃO
- NORMA A SER SEGUIDA

COBRE DE TÊMPERA MOLE

FIO RÍGIDO, ENCORDOAMENTO CLASSE 1

3

ISOLAÇÃO EM PVC, COBERTURA EM PVC COM ALTA RESISTÊNCIA MECÂNICA E A INTEMPERIES.

450/750V

NBR 6880- CONDUTORES DE COBRE PARA CABOS ISOLADOS (PADRONIZAÇÃO)

NBR 8661 - CABOS DE FORMATO PLANO COM ISOLAÇÃO SÓLIDA EXTRUDADA DE CLORETO DE POLIVINILA PARA TENSÕES ATÉ 750V - (ESPECIFICAÇÃO)

- REFERÊNCIA

TRIPLAST DA PRYSMIAN OU SIMILAR

d. CIRCUITOS ENTRE O SUPORTE DA LUMINÁRIA E A LUMINÁRIA

- MATERIAL DO CONDUTOR
- TIPO DE CONDUTOR
- NUMERO DE CONDUTORES
- MATERIAL ISOLANTE
- CLASSE DE ISOLAÇÃO
- NORMA A SER SEGUIDA

COBRE DE TÊMPERA MOLE

CABO FLEXÍVEL, ENCORDOAMENTO CLASSE 4

1

PVC

450/750V

NBR 6880- CONDUTORES DE COBRE PARA CABOS ISOLADOS (PADRONIZAÇÃO)

NBR 6148 - FIOS E CABOS COM ISOLAÇÃO SÓLIDA EXTRUDADA DE CLORETO DE POLIVINILA PARA TENSÕES ATÉ 750V

[Handwritten signature]

IDENTIFICAÇÃO DOS CONDUTORES

PREFEITURA MUNICIPAL DE LIMOEIRO DO NORTE
SECRETARIA MUNICIPAL DE INFRAESTRUTURA
PRESTAÇÃO DOS SERVIÇOS DE ENGENHARIA DE GESTÃO DO SISTEMA IP

963



OS CONDUTORES DA CLASSE 0,6/1kv DEVERÃO TER IDENTIFICADOS OS CIRCUITOS, AO LONGO DO PERCURSO E NAS CAIXAS DE PASSAGEM, ATRAVÉS DE CORES, ANILHAS DE PVC OU FITAS COM NÚMEROS E LETRAS GRAVADAS. CADA FASE DEVE TER UMA COR DIFERENTE, DE ACORDO COM A SEGUINTE PADRONIZAÇÃO: AZUL (FASE A), VERMELHO (FASE B), BRANCO (FASE C) E VERDE (TERRA).

2. ELETRODUTO DE AÇO GALVANIZADO

DESCRIÇÃO	ELETRODUTO RÍGIDO SEM COSTURA, SÉRIE EXTRA, CONFORME NORMAS NBR 5597 E NBR 7414 DA ABNT, UMA EXTREMIDADE COM LUVA E A OUTRA COM PROTEÇÃO MECÂNICA NA ROSCA
MATERIAL CONSTRUTIVO	AÇO ASTM-A53; GRAU A, REVESTIMENTO GALVANIZADO A QUENTE, POR IMERSÃO.
COMPRIMENTO	3m
BITOLA	IDÊNTICA À EXISTENTE OU INDICADA EM PROJETO (EM POLEGADAS)
ROSCAS	EXTERNAS NAS DUAS EXTREMIDADES COM NO MÍNIMO 5 FIOS EFETIVOS DE ROSCA NPT (ANSI B 2.1)
ACESSÓRIO	LUVA
REFERÊNCIA	TUPY, MANESMANN OU SIMILAR APROVADO PELA FISCALIZAÇÃO

– NORMA DE REFERÊNCIA PARA FABRICAÇÃO

- NBR - 5597 - ELETRODUTO RÍGIDO DE AÇO-CARBONO, COM REVESTIMENTO PROTETOR, COM ROSCA ANSI/ASME B.1.20.1
- NBR - 7414 - ZINCAGEM POR IMERSÃO A QUENTE.

3. ELETRODUTO DE PVC

• MATERIAL CONSTRUTIVO	CLORETO DE POLIVINILA (PVC)
• TIPO	RÍGIDO SOLDÁVEL
• COMPRIMENTO	3m
• BITOLA	IDÊNTICA À EXISTENTE OU INDICADA EM PROJETO (EM POLEGADAS)
• ACESSÓRIO	LUVA
• REFERÊNCIA	TIGRE, BRASILIT OU SIMILAR

NORMA DE REFERÊNCIA PARA FABRICAÇÃO

NBR - 6150 - ELETRODUTO DE PVC RÍGIDO (ESPECIFICAÇÃO)

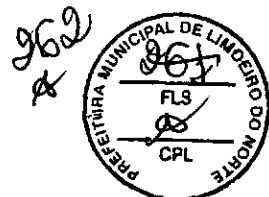

4. ELETRODUTO CORRUGADO

- MATERIAL POLIETILENO DE ALTA DENSIDADE
- INSTALAÇÃO DIRETAMENTE ENTERRADA NO SOLO, CONFORME INSTRUÇÕES DO FABRICANTE
- BITOLA IDÊNTICA À EXISTENTE OU INDICADA NO PROJETO (EM POLEGADAS)
- REFERÊNCIAS KANAFLEX, FURUKAWA OU SIMILAR

5. CAIXAS DE PASSAGEM E DERIVAÇÃO

a. CAIXA DE PASSAGEM EM CONCRETO

- MATERIAL CONCRETO
- TIPO DE INSTALAÇÃO EMBUTIDO NO PISO
- CONSTRUÇÃO EM CONCRETO CICLÓPICO
- COMPLEMENTOS TAMPA EM CONCRETO, ESPESSURA 6cm E FUNDO BRITADO PARA DRENAGEM
- VEDAÇÃO DA TAMPA REJUNTAMENTO COM MASSA ASFÁLTICA A FRIO
- ACABAMENTO IDÊNTICO AO DO PISO ONDE ESTIVER INSTALADA

6. QUADROS DE DISTRIBUIÇÃO

6.1 CARACTERÍSTICAS TÉCNICAS

6.1.1. Características Construtivas

- TIPO QUADRO PARA INSTALAÇÃO EMBUTIDA OU APARENTE
- GRAU DE PROTEÇÃO IP 55
- ESTRUTURA CHAPA DE ALUMÍNIO COM BITOLA MÍNIMA 16 MSG

- BARRAMENTOS FASES, NEUTRO E TERRA
- MATERIAL DOS BARRAMENTOS COBRE
- ACESSÓRIOS ESPECIAIS – DISPOSITIVO PARA FECHAMENTO DA PORTA POR CHAVE PADRÃO (CHAVE MESTRA)

PREFEITURA MUNICIPAL DE LIMOEIRO DO NORTE
SECRETARIA MUNICIPAL DE INFRAESTRUTURA
PRESTAÇÃO DOS SERVIÇOS DE ENGENHARIA DE GESTÃO DO SISTEMA IP

263



- VISORES EM POLICARBONATO NA PORTA (DEVE SER ASSEGURADA A VEDAÇÃO) PARA INSPEÇÃO DOS SELOS E LEITURA DO MEDIDOR (QUANDO FOR O CASO)
- GRADE DE PROTEÇÃO EXTERNA EM AÇO GALVANIZADO A FOGO COM DISPOSITIVO PARA FECHAMENTO POR CADEADO PADRÃO (CHAVE MESTRA)
- QUANDO INSTALAÇÃO APARENTE, FORNECER PARAFUSOS, BUCHAS E DEMAIS ACESSÓRIOS PARA FIXAÇÃO

6.1.2. Características Elétricas

- TENSÃO NOMINAL 220/127V
- FREQUÊNCIA NOMINAL 60 Hz
- NÚMERO DE FASES 03
- CORRENTE NOMINAL DOS BARRAMENTOS DE FASE, IDÊNTICO AOS EXISTENTES OU CONFORME DIAGRAMAS UNIFILARES
- SISTEMA DE ATERRAMENTO SOLIDAMENTE ATERRADO

6.1.3 Limites Térmicos e Dinâmicos

Os barramentos devem ser dimensionados para suportar o aquecimento provocado pela corrente de curto-circuito simétrica, indicada nos diagramas unifilares, além dos esforços dinâmicos da corrente de curto assimétrica, sendo o valor desta 2,5 vezes o valor da corrente de curto simétrica.

6.2. NORMAS TÉCNICAS E ENSAIOS

Os quadros deverão ter projeto e características e serem ensaiados de acordo com as normas da ABNT (Associação Brasileira de Normas Técnicas), em suas últimas revisões, indicadas a seguir:

- NBR-6808 - Conjunto de manobra e controle de Baixa Tensão - Especificação
- NBR-6146 - Graus de proteção provido por invólucros - Especificação
- NBR-5410 - Instalações Elétricas de Baixa Tensão - Procedimento
- ANSI C-3720 (Para os casos não definidos nas normas acima).

6.3. INFORMAÇÕES A SEREM FORNECIDAS PELO FABRICANTE

- As informações deverão ser fornecidas através de documentos, desenhos ou diagramas
 - Tipo e número de identificação
 - Tensão nominal
 - Corrente nominal de cada circuito
 - Níveis de isolamento nominais
 - Frequência nominal

f. l. l. v

PREFEITURA MUNICIPAL DE LIMOEIRO DO NORTE
SECRETARIA MUNICIPAL DE INFRAESTRUTURA
PRESTAÇÃO DOS SERVIÇOS DE ENGENHARIA DE GESTÃO DO SISTEMA IP



- Capacidade de curto-circuito
- Grau de proteção fornecido pelo invólucro
- Condições de serviço
- Dimensões e pesos
- Características nominais dos dispositivos de proteção, medição e manobra
- Diagrama unifilar
- Diagramas trifilares
- Instruções para transporte, instalação, operação e manutenção do conjunto

6.4. CARACTERÍSTICAS DOS EQUIPAMENTOS DOS QUADROS

6.4.1. Disjuntores de Baixa Tensão

Construídos em material termoplástico, com acionamento manual, através de alavanca frontal e disparo livre, devem possuir disparador bi-metálico para sobre-corrente e disparador magnético e instantâneo para proteção contra curto-circuito.

Características Gerais

CORRENTE NOMINAL	CONFORME DIAGRAMA UNIFILAR OU SIMILAR AO EXISTENTE
Nº DE PÓLOS	CONFORME DIAGRAMA UNIFILAR OU SIMILAR AO EXISTENTE
CAPACIDADE DE RUPTURA	CONFORME DIAGRAMA UNIFILAR OU SIMILAR AO EXISTENTE
REFERÊNCIA DE FABRICANTE	SIEMENS, SCHNEIDER OU SIMILAR

6.4.2. Caixas MBO

• SISTEMA	TRIFÁSICO
• DIMENSÕES	CONFORME PADRÃO CONCESSIONÁRIA
• MATERIAL	ALUMÍNIO

6.4.3. Caixa interna para abrigar os disjuntores

• DIMENSÕES	CONFORME DETALHES EM PLANTA OU IDÊNTICA À EXISTENTE
• MATERIAL	ALUMÍNIO
• ACESSÓRIOS	TAMPA COM JANELA PARA ACIONAMENTO DOS DISJUNTORES

6.4.4. Contatores

Características dos Contatores de Força

• CLASSE DE TENSÃO	600V
• CORRENTE NOMINAL	CONFORME DIAGRAMAS UNIFILARES OU IDÊNTICO AO EXISTENTE
• TIPO DE CARGA A SER ACIONADA	INDUTIVA (DE ILUMINAÇÃO)
• REGIME DE LIGAÇÃO	PERMANENTE
• NÚMERO DE CONTATOS AUXILIARES	CONFORME DIAGRAMA UNIFILAR OU IDÊNTICO AO EXISTENTE

Características dos Contatores Auxiliares

Handwritten signature and initials.

PREFEITURA MUNICIPAL DE LIMOEIRO DO NORTE
SECRETARIA MUNICIPAL DE INFRAESTRUTURA
PRESTAÇÃO DOS SERVIÇOS DE ENGENHARIA DE GESTÃO DO SISTEMA IP

965

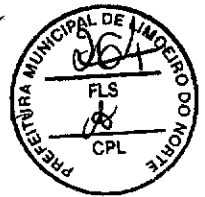

- CLASSE DE TENSÃO 600V
- CORRENTE NOMINAL 10A (220Vca)
- NÚMERO DE CONTATOS CONFORME DIAGRAMA UNIFILAR OU IDÊNTICO AO EXISTENTE

Fabricantes: SIEMENS, KLOCKNER, SCHNEIDER OU SIMILAR

6.5. IDENTIFICAÇÃO DOS CIRCUITOS

Para fins de operação, o painel e os dispositivos de comando e sinalização deverão ser identificados por plaquetas de acrílico, instaladas na parte frontal do mesmo, onde será inscrita a numeração do Conjunto ou legenda identificadora, além de identificação e indicação da função de todos os dispositivos de comando e sinalização.

Estas plaquetas deverão ser indeléveis e só serão destacadas com as suas destruições. Deverá acompanhar o projeto dos quadros uma lista completa de todas as plaquetas, para aprovação pelo cliente.

Na parte interna do quadro deverão ser identificados todos os componentes de manobra, proteção e interligação (bornes) através de etiquetas adesivas em plásticos ou outro material resistente à umidade.

O conjunto deve vir acompanhado no seu interior, do desenho do seu Diagrama Unifilar Simplificado, com as características dos equipamentos de proteção e manobra, de cada circuito, bem como seu uso.

7. RELÉ FOTOELETRÔNICO

- TIPO DE ACIONAMENTO INTERNO TÉRMICO, MAGNÉTICO OU ELETRÔNICO
- TENSÃO 220V
- CARGA MÍNIMA 1800VA
- CONTATOS NORMALMENTE FECHADOS
- SENSIBILIDADE
- LIGA 5 a 12 LUX
- DESLIGA 10 a 60 LUX
- DISPOSITIVO DE REGULAGEM MECÂNICO, ÓTICO OU ÓTICO E MECÂNICO
- INVÓLUCRO POLICARBONATO OU MATERIAL EQUIVALENTE ESTABILIZADO CONTRA RADIAÇÃO ULTRA-VIOLETA E RESISTENTE A INTEMPÉRIES
- SUPORTE DE MONTAGEM EM RESINA FENÓLICA TIPO "BAQUELITE" OU MATERIAL EQUIVALENTE
- ENCAIXE DEVE TER OS CONTATOS DE LATÃO OU MATERIAL EQUIVALENTE RIGIDAMENTE FIXADOS
- FIXAÇÃO E VEDAÇÃO O SUPORTE DE MONTAGEM DEVE SER PRESO AO INVÓLUCRO, ATRAVÉS DE PARAFUSOS DE AÇO GALVANIZADO OU DE METAL (LIGA) NÃO FERROSO, EXCETO ALUMÍNIO, PROVIDO DE GAXETA DE VEDAÇÃO DE ESPUMA DE BORRACHA OU MATERIAL

[Handwritten signature]

PREFEITURA MUNICIPAL DE LIMOEIRO DO NORTE
SECRETARIA MUNICIPAL DE INFRAESTRUTURA
PRESTAÇÃO DOS SERVIÇOS DE ENGENHARIA DE GESTÃO DO SISTEMA IP

966



EQUIVALENTE, DEVENDO ASSEGURAR ADEQUADA FIXAÇÃO E VEDAÇÃO

- SELAGEM
O RELÉ FOTO ELÉTRICO, APÓS SUA MONTAGEM FINAL, DEVERÁ SER SELADO COM LACRE OU MATERIAL SIMILAR, PREFERENCIALMENTE NOS PARAFUSOS QUE FAZEM A FIXAÇÃO DO SUPORTE DE MONTAGEM AO INVÓLUCRO
- MARCAÇÕES
GRAVADAS EM RELEVO NA PARTE EXTERNA DO SUPORTE AS INDICAÇÕES: INSTALADO, RETIRADO, MÊS, ANO, E OS RESPECTIVOS NÚMEROS
- ENSAIOS
EXECUTAR ENSAIOS DE RECEBIMENTO INCLUSIVE OS TESTES DE COMPORTAMENTO A 70°C E CAPACIDADE DE FECHAMENTO DOS CONTATOS CONFORME NBR 5123 E 5169
- NORMA DE REFERÊNCIA PARA FABRICAÇÃO
 - NBR-5123 - RELÉ FOTOELÉTRICO PARA ILUMINAÇÃO PÚBLICA (ESPECIFICAÇÃO)
 - NBR-5169 - RELÉ FOTOELÉTRICO PARA ILUMINAÇÃO PÚBLICA (MÉTODO DE ENSAIO)
- REFERÊNCIAS
CONLUX, TECNOWATT OU SIMILAR

8. POSTES DE CONCRETO ARMADO E AÇO GALVANIZADO

8.1. Tipos

Poste de Concreto tipo Redondo/circular

- a) Fixação: engastado no piso
- b) Altura: indicada
- c) Capacidade (esforço: 150/200/400 kgf)
- d) Modelo: conicidade reduzida
- e) Cobrimento: as ferragens deverão possuir um cobrimento mínimo de 2cm, em qualquer ponto da superfície interna ou externa;
- f) Dimensões: os postes terão no topo um diâmetro externo de 110 mm +/- 5 mm, e sua base não deve possuir diâmetro superior a 400 mm.
- g) tolerâncias:
 - + 50mm para o comprimento nominal;
 - + 5mm para as dimensões transversais.

P.S.: A resistência a ruptura não deve ser inferior a 2 (duas) vezes à resistência nominal. As armaduras longitudinais devem ter cobrimento de concreto com espessura mínima de 20mm exceto o topo e a base.
- h) inspeção geral: acabamento, dimensões e identificação
- i) ensaios: momento fletor, elasticidade, resistência, cobrimento e absorção de água.



Poste de Aço Cônico Poligonal Reto

- a) Material: aço zincado a quente conforme ABNT NBR 7414 e 6323 e SAE 1010 a 1020.
- b) Fixação: base e chumbadores, ou engastados.
- c) Características da base: idêntica a existente.
- d) Capacidade (esforço): 130 kgf a 30cm do topo até 11m; 170kgf a 30cm do topo acima de 11 m.
- e) Fabricante: Coniposte, Trópico ou similar.
- f) Aplicação: suporte de luminárias.
- g) Acabamento: pintura conforme item 9.2 desta especificação.
- h) Os furos devem estar totalmente desobstruídos e terem eixos perpendiculares ao eixo do poste.
- i) Tolerâncias:
 - + 50mm para o comprimento nominal.
 - + 5mm para as dimensões transversais.
- j) Inspeção geral: acabamento, dimensões, furacão e identificação.
- k) Garantia: indicada na proposta, não deve ser inferior a 2 (dois) anos.

Obs.: Tintas para os Postes

- Descrição: revestimento de dois componentes a base de epoxi e isocianato apresentando alta resistência ao intemperismo.
- Áreas: externas
- Tipo: dupla função
- Substrato: metais, concretos, aço galvanizado
- Veículo: acrílico modificado
- Cor: cinza
- Características:
 - viscosidade cf-4: 120-130"
 - peso específico g/cm³: 1,25+/-0,05
 - sólidos por peso: 67+/-1%
 - sólidos por volume: 51+/-1%

 - relação de mistura: 4:1 em volume
 - espessura seco: 80-100mc
 - espessura úmida: 160mc
 - nº de demãos: 01 a 02
 - secagem pó: 01 hora
 - secagem toque: 03 horas
 - repintura: 12 a 24 horas
 - secagem final: 05 dias
 - rendimento teórico: 80mc - 6,3m²/l

[Handwritten signature]

PREFEITURA MUNICIPAL DE LIMOEIRO DO NORTE
SECRETARIA MUNICIPAL DE INFRAESTRUTURA
PRESTAÇÃO DOS SERVIÇOS DE ENGENHARIA DE GESTÃO DO SISTEMA IP

968



- método de aplicação: pistola/trincha
- diluente: sq-004
- inflamabilidade: inflamável
- estocagem: 12 meses
- pot-life: 04 a 06 horas
- toxidez: tóxico
- embalagem: galão 3,6l
- diluição: 05 a 10%

• Resistência

- temperatura: 90°c seco
- água doce: bom
- água salgada: bom
- solvente: bom
- ácidos: bom
- alcalis: bom
- sais: bom
- produtos de petróleo: bom
- óleos: bom
- óleos de freio: bom

- Preparo de superfície: aço, jato, lixa, escova e desengraxe

9. HASTES DE TERRA

10.1. CARACTERÍSTICAS BÁSICAS

- | | |
|----------------------|---|
| • MATERIAL DO NÚCLEO | AÇO (SAE 1020) |
| • REVESTIMENTO | CAMADA DE COBRE COM ESPESSURA MÍNIMA DE 0,254mm (10 MILS) |
| • FORMATO | CILÍNDRICO, COM EXTREMIDADE PONTIAGUDA |
| • DIMENSÕES | 5/8" X 3m |
| • CONEXÕES | SOLDAS EXOTÉRMICAS OU CONECTORES |

10.2. REFERÊNCIAS: COPPERWELD, CADWELD, BURNDY, ELIND OU SIMILAR

10. CONECTOR TIPO CUNHA

[Handwritten signature]

PREFEITURA MUNICIPAL DE LIMOEIRO DO NORTE
SECRETARIA MUNICIPAL DE INFRAESTRUTURA
PRESTAÇÃO DOS SERVIÇOS DE ENGENHARIA DE GESTÃO DO SISTEMA IP

269
2



- MATERIAL
- TRAÇÃO MÍNIMA SUPORTÁVEL

LIGA DE COBRE ESTANHADO

10daN

- CARACTERÍSTICAS

- DEVE SER ESTAMPADA NA PEÇA A MARCA DO FABRICANTE BEM COMO AS BITOLAS DOS CONDUTORES QUE O MESMO ACOMODA
- O CONECTOR DEVERÁ TER UM SISTEMA DE TRAVA
- O CONECTOR DEVERÁ SER COMPOSTO POR UM ELEMENTO "C" E UMA CUNHA QUE MANTENHA A CONEXÃO ELÉTRICA EFICIENTE
- OS CONECTORES DEVEM SER FORNECIDOS COM PASTA ANTI-ÓXIDO SUFICIENTE PARA A EXECUÇÃO DAS CONEXÕES EM ALUMÍNIO

- FABRICANTES

- AMP OU SIMILAR

11. CINTAS PARA POSTE

- TIPOS
- MATERIAL
- ZINCAGEM
- RESISTÊNCIA

CIRCULAR E RETANGULAR

AÇO CARBONO

IMERSÃO A QUENTE CONFORME NBR 7414 E 6323 E SAE 1010 A 1020

A CINTA CORRETAMENTE INSTALADA NO POSTE DEVE SUPORTAR UM ESFORÇO DE TRAÇÃO "F" DE 5000 daN NO MÍNIMO, SEM RUPTURA OU, SEM APRESENTAR UMA FLECHA RESÍDUAL SUPERIOR A 6mm QUANDO TRACIONADO COM UM ESFORÇO "F" DE 1500 daN NO MÍNIMO.

- IDENTIFICAÇÃO
- GARANTIA
- EMBALAGEM

DEVERÁ SER GRAVADO EM CADA METADE DA CINTA, E DIMENSÕES NOMINAIS EM MM; NOS PARAFUSOS NOME OU MARCAS DO FABRICANTE

O MATERIAL DEVERÁ SER GARANTIDO POR PRAZO NÃO INFERIOR A 24 (VINTE E QUATRO) MESES CONTRA QUALQUER DEFEITO DE FABRICAÇÃO OU MATÉRIA-PRIMA

AS PEÇAS DEVERÃO SER EMBALADAS DE FORMA A ASSEGURAR SEU TRANSPORTE E MANUSEIO SEM QUE SOFRAM QUAISQUER DANOS

J. F. J. S.

270



12. BRACOS PARA ILUMINAÇÃO PUBLICA

- Material: tubo de aço carbono.
- Dimensões: norma ABNT NBR 8159.
- Acabamento: a peça será zincada por imersão a quente, conforme NBR-6323 e SAE 1010 e 1020, não poderá apresentar imperfeições ou achatamento, ser isentas de rebarbas e cantos vivos.
- Características
 - Os furos de 15 e 25mm poderão tangenciar a parte interna do tubo, na parte inferior, e deverão ser isentas de quinas vivas ou rebarbas.
 - A garantia indicada na proposta, não deve ser inferior a 2 (dois) anos.
 - Demais especificações conforme NBR-8159-2B e normas complementares.
 - Deve ser estampada na peça a marca do fabricante.

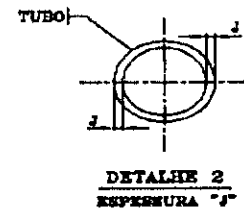
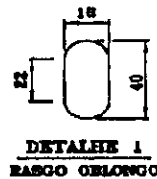
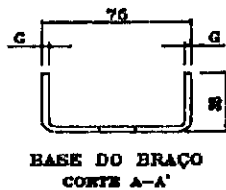
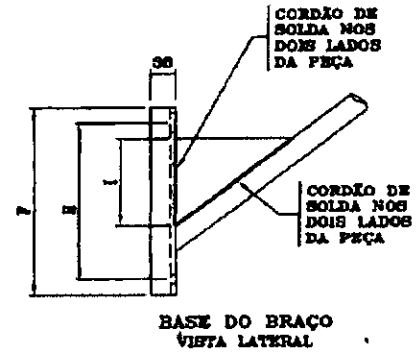
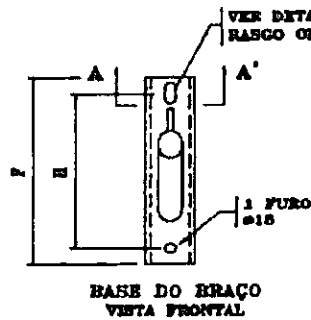
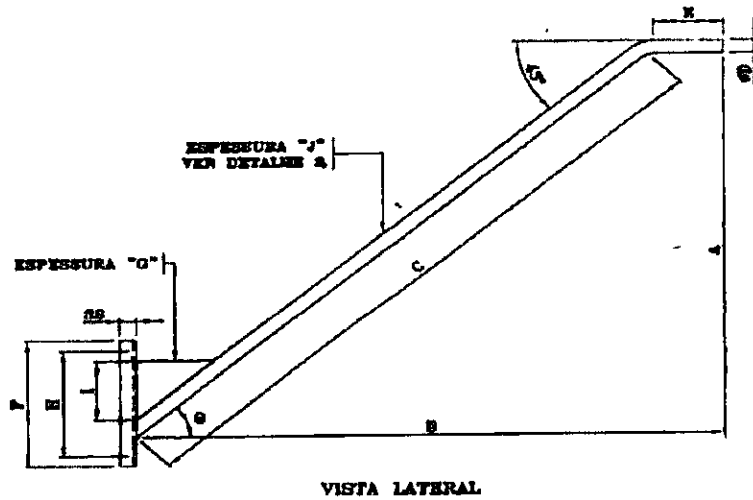

NOTAS : 1 - PARA DEMAS INFORMAÇÕES, CONSULTE A FOLHA 2/3 DESTA DESENHO;
 2 - DIMENSÕES EM MILÍMETROS, EXCETO ONDE INDICADO.

[Handwritten signature]

PREFEITURA MUNICIPAL DE LIMOEIRO DO NORTE
SECRETARIA MUNICIPAL DE INFRAESTRUTURA
PRESTAÇÃO DOS SERVIÇOS DE ENGENHARIA DE GESTÃO DO SISTEMA IP

271
A



- PERDAS (A serem especificadas no Anexo XII) REDUZIDAS E INFERIORES AOS VALORES ELETROBRÁS
- CHASSI (Esquema de ligação da luminária com Kit removível no Anexo XIII) COM KIT REMOVÍVEL OU FIXO E QUE RECEBA QUALQUER MARCA CREDENCIADA PARA UMA MESMA POTÊNCIA.
- INVÓLUCRO EM CHAPA DE AÇO CARBONO CONFORME SAE 1010 A 1020
- TRATAMENTO DA CHAPA ZINCAGEM CLASSE B (6 IMERSÕES)
- ENCAPSULAMENTO RESINA POLIÉSTER
- TAMPA DEVE SER FIXADO AO INVÓLUCRO POR MEIO DE PARAFUSOS, DE MATERIAL RESISTENTE À CORROSÃO, POSSUIR JUNTAS DE VEDAÇÃO RESISTENTES A TEMPERATURA E INTEMPÉRIES, PERMITIR A FIXAÇÃO DE RELÉS FOTOELÉTRICOS.
- CAPACITOR QUANDO NECESSÁRIO CORRIGIR O FATOR DE POTÊNCIA, OS CAPACITORES DEVERÃO SER DE POLIPROPILENO METALIZADO E INSTALADOS DENTRO DO INVÓLUCRO, MAS EXTERNAMENTE AO ENCHIMENTO DE RESINA. DEVE SER TIPO DESCARTÁVEL, DE FORMA QUE FACILITE A SUA REPOSIÇÃO. SUA FIXAÇÃO AO INVÓLUCRO DEVE SER FEITA COM BRAÇADEIRA METÁLICA E PARAFUSOS. AS LIGAÇÕES AO CIRCUITO ELÉTRICO DEVEM SER POR MEIO DE CONECTORES TERMINAIS E EMENDAS PRÉ-ISOLADAS, TIPO DESCONNECTÁVEL. OS CAPACITORES DEVEM SER PARA 250V E SUPORTAR UMA ELEVÇÃO DE TEMPERATURA DE 80°C EM RELAÇÃO A TEMPERATURA AMBIENTE DE 40°C
- IGNITOR QUANDO FOR NECESSÁRIO UTILIZAR IGNITORES, OS MESMOS DEVEM SER INSTALADOS DE FORMA IDÊNTICA À DOS CAPACITORES.
- GRAU DE PROTEÇÃO IP55
- FATOR DE POTÊNCIA MÍNIMO 0,92 ALTO FATOR DE POTÊNCIA; (CASO NECESSÁRIO, EFETIVAR CORREÇÃO PARA ESTE VALOR)
- TENSÃO NOMINAL 220V, 60Hz
- POTÊNCIA DE ACORDO COM A LÂMPADA QUE IRÁ ACIONAR
- FORNECIMENTO O CONJUNTO REATOR, CAPACITOR, IGNITOR E LÂMPADA DEVERÁ, OBRIGATORIAMENTE, SER FORNECIDO POR UM MESMO FABRICANTE

OBS.: Conforme NBR 13593 (para lâmpadas vapor de sódio de alta pressão) e NBR 14305 (para lâmpadas a vapor metálico).

14. LÂMPADAS

J.H.L.C

PREFEITURA MUNICIPAL DE LIMOEIRO DO NORTE
SECRETARIA MUNICIPAL DE INFRAESTRUTURA
PRESTAÇÃO DOS SERVIÇOS DE ENGENHARIA DE GESTÃO DO SISTEMA IP

072



TABELA 1

DIMENSÕES												
TIPO	A	B	C	ØD	E	F	G	H	I	J	Ø	CÓDIGO
IP-1	650	1.100	1.300	80	200	360	3	300	80	2,00	52°	6784397
IP-2	1.210	1.530	1.800	48		360	4	300	125	2,25	47°	6784398
IP-3	1.884	2.370	2.800			250	3	290	80	2,00		6800544(*)
IP-4	680	825	900									

TABELA 2

CARGAS APLICADAS "P" (daN)	RESISTÊNCIA À FLEXÃO					
	IP1 / IP4		IP2		IP3	
	FLEXA NOMINAL (mm)	FLEXA RESIDUAL (mm)	FLEXA NOMINAL (mm)	FLEXA RESIDUAL (mm)	FLEXA NOMINAL (mm)	FLEXA RESIDUAL (mm)
5	80	1	-	-	-	-
10	30	2	60	1	-	-
20	40	5	35	3	40	6
30	-	-	50	5	60	7
40	-	-	-	-	90	12

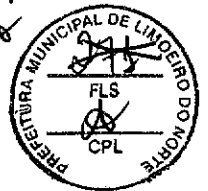
NOTAS : 1 - MATERIAL :

- TUBO DE AÇO ABNT 1010 A 1020 COM OU SEM COSTURA;
- CHAPA EM PERFIL "U" LAMINADO OU CHAPA DE AÇO LAMINADO VIRADO(AÇO ABNT 1010 A 1020);

2 - ACABAMENTO :

- ZINCADO A QUENTE;
- O BRAÇO NÃO DEVE APRESENTAR REBARBAS, CANTOS VIVOS OU DEFORMAÇÕES;

3 - IDENTIFICAÇÃO : NA PEÇA DEVE SER ESTAMPADO DE FORMA LEGÍVEL E INDELÉVEL, NOME OU MARCA DO FABRICANTE;

4 - CARGA APLICADA : PARA EFEITO DE ENSAIOS DE RESISTÊNCIA, OS BRAÇOS NÃO DEVEM APRESENTAR FLEXAS SUPERIORES ÀS DA TABELA 2;

6 - (*) O BRAÇO DE LUMINÁRIA IP-4 DEVE SER USADO EXCLUSIVAMENTE EM SUBESTAÇÕES;

6 - ADMITE-SE UMA TOLERÂNCIA DE ±1% NAS COTAS APRESENTADAS;

7 - DIMENSÕES EM MILÍMETROS, EXCETO ONDE INDICADO.

ESPECIFICAR : BRAÇO PARA LUMINÁRIA TIPO (A), EM TUBO DE AÇO ZINCADO COM DIÂMETRO DE (B)_{nom} E (C) DE COMPRIMENTO, CONFORME DESENHO Nº 002.10.3

- A - INDICAR O TIPO (IP1, IP2, IP3 ou IP4) CONFORME TABELA 1
- B - INDICAR O DIÂMETRO "ØD" CONFORME O ITEM DA TABELA 1
- C - INDICAR O COMPRIMENTO "C" CONFORME O ITEM DA TABELA 1

13. REATORES

1. CARACTERÍSTICAS GERAIS

- VARIAÇÃO DE TEMPERATURA
- FATOR DE POTÊNCIA
- TENSÃO

VARIAÇÃO DE TEMPERATURA MENOR OU IGUAL A 65°C
ALTO FATOR DE POTÊNCIA - MAIOR OU IGUAL A 0,92
220V

[Handwritten signature]

PREFEITURA MUNICIPAL DE LIMOEIRO DO NORTE
SECRETARIA MUNICIPAL DE INFRAESTRUTURA
PRESTAÇÃO DOS SERVIÇOS DE ENGENHARIA DE GESTÃO DO SISTEMA IP

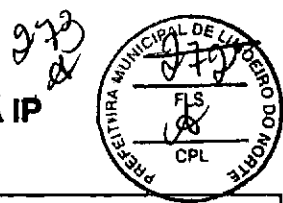

Tipo	Potência (W)	Base	Fluxo luminoso após 100 horas (lumens)	Vida Útil Médiana (h)	Dimensões Máximas (mm)		Referências
					comp.	diâmetro	
Vapor de Sódio Tubular	70	E27	5.600 a 5.800	18.000 a 28.000	156 a 160	67 a 70	Philips ou tecnicamente similar
	100	E40	9.000	24.000	210	46	Philips ou tecnicamente similar
	150	E40	14.000 a 14.500	24.000 a 32.000	156 a 232	46 a 90	Philips ou tecnicamente similar
	250	E40	25.000 a 27.000	24.000 a 32.000	226 a 257	46 a 90	Philips ou tecnicamente similar
	400	E40	47.000 a 48.000	24.000 a 32.000	285 a 292	46 a 120	Philips ou tecnicamente similar
	1.000	E40	130.000	24.000 a 32.000	285 a 390	65	Philips ou tecnicamente similar

Tipo	Potência (W)	Base	Fluxo luminoso após 100 horas (lumens)	Dimensões Máximas (mm)		Referências
				Comp.	Diâmetro	
Vapores Metálicos	35	G12	3.600	100	19	Philips ou tecnicamente similar
	70	E27	7.000	155	32	Philips ou tecnicamente similar
	100	E40	10.000	210	47	Philips ou tecnicamente similar
	150	E40	14.500	210	47	Philips ou tecnicamente similar
	250	E40	17.000	210	89	Philips ou tecnicamente similar
	400	E40	31.000	255	118	Philips ou tecnicamente similar
	1000	E40	88.000	385	178	Philips ou tecnicamente similar

* Demais características conforme norma NBR 13592/96 e NBR IEC 60598-1(SOQUETE – Ensaio com a lâmpada)).

15. SUPORTE PARA LUMINÁRIAS EM TOPO DE POSTE

PREFEITURA MUNICIPAL DE LIMOEIRO DO NORTE
SECRETARIA MUNICIPAL DE INFRAESTRUTURA
PRESTAÇÃO DOS SERVIÇOS DE ENGENHARIA DE GESTÃO DO SISTEMA IP

274



• MATERIAL (CORPO E BRAÇOS)	AÇO CARBONO ABNT 1010 A 1020
• TRATAMENTO	GALVANIZAÇÃO POR IMERSÃO A QUENTE DE ACORDO COM A NBR 7399, 7400 E 6323 E SAE 1010 A 1020
• PINTURA	ESMALTE SINTÉTICO CINZA CLARO ou outra cor designada pelos representantes legais da Prefeitura.

Obs.: Antes da galvanização deverão ser retirados todas as rebarbas e cantos vivos das peças. Observar a NBR 12129.

16. PEÇAS METÁLICAS

• UTILIZAÇÃO	FERRAGENS PARA SUPORTES, FIXAÇÕES E DISTRIBUIÇÃO
• MATERIAL	AÇO CARBONO LAMINADO
• PREPARO DA SUPERFÍCIE	APÓS A CONFECÇÃO DAS PEÇAS E ANTES DA GALVANIZAÇÃO DEVERÃO SER RETIRADAS TODAS AS REBARBAS E CANTOS VIVOS
• TRATAMENTO DE CHAPA	GALVANIZAÇÃO POR IMERSÃO A QUENTE CONFORME ABNR, NBR 7414 E 6323 E SAE 1010 A 1020

17. LUMINÁRIAS COM TECNOLOGIA LED

Características técnicas mínimas exigidas:

- I. Para luminárias com alimentação CA: Tensão mínima de entrada de 85VCA e Tensão máxima de entrada de 265VCA
- II. Frequência de trabalho - Valor de referência: 50/60Hz
- III. Distorção harmônica total: Máximo aceitável de 20%;
- IV. Eficiência luminosa: Mínimo de 80lm/W;
- V. Tensão de trabalho dos LED's: Máxima de 24 VCC;
- VI. Fator de Potência: Mínimo exigido de 0,92;
- VII. Consumo diário do equipamento deverá ser de no máximo 50% se comparado ao do equipamento sobre o qual será migrado. O calculo incluirá os reatores e ignitores quando presentes e o consumo do driver do LED;
- VIII. Temperatura de cor: Valores de referência exigidos acima de 4.000K e abaixo de 6.800K;
- IX. IRC: Mínimo exigido 80;
- X. Temperatura de Trabalho: Mínimo exigido: -20 ~ +45;
- XI. Grau de proteção mínimo exigido para Luminária Pública: IP66;
- XII. A fonte luminosa não poderá emitir radiação UV;
- XIII. Nível de poluição luminosa das luminárias deverá ser dentro do padrão FullCut Off, isto é não poderá emitir poluição luminosa;

135 Ulfco
 1 11/2008
 L 100 K

PREFEITURA MUNICIPAL DE LIMOEIRO DO NORTE
SECRETARIA MUNICIPAL DE INFRAESTRUTURA
PRESTAÇÃO DOS SERVIÇOS DE ENGENHARIA DE GESTÃO DO SISTEMA IP

975
25



XIV. A luminária não poderá utilizar, sob hipótese alguma, qualquer componente contendo Vapor de Mercúrio ou qualquer tipo de GEE;

XV. Todas as luminárias apresentadas deverão ser acompanhadas do respectivo arquivo padrão IES para comprovação de fluxo luminoso mínimo requerido;

XVI. Normas Aplicadas les Lm-79-08, les Lm-80-08, Cie 121-1996, Ansl/lesna Lm-63-02, Abnt Nbr lec 60598-1, Abnt Nbr 15129, Abnt Nbr lec 60529-2011;

XVII. Vida útil de no mínimo 50.000 horas;

XVIII. Todas as luminárias deverão atender as todas as especificações da Tabela abaixo:

XIX. Apresentar os certificados ou cópias autenticadas dos ensaios abaixo:

- ENSAIO MARCAÇÃO;
- ENSAIO PROTEÇÃO CONTRA CONTATO ACIDENTAL COM PARTES VIVAS;
- ENSAIO RESISTENCIA DE ISOLAMENTO E RIGIDEZ DIELETRICA;
- ENSAIO POTENCIA;
- ENSAIO FLUXO LUMINOSO;
- ENSAIO EFICIENCIA ENERGETIA;
- ENSAIO FATOR DE POTENCIA;
- ENSAIO DISTORÇÃO HARMONICA TOTAL;
- ENSAIO TEMPERATURA DE COR CORRELATA;
- ENSAIO INDICE DE REPRODUÇÃO DE COR;
- ENSAIO DISTRIBUIÇÃO LUMINOSA;
- ENSAIO ÂNGULO DE FACHO;
- ENSAIO VALOR DA INTENSIDADE LUMINOSA DE PICO
- ENSAIO DO GRAU DE PROTEÇÃO;
- ENSAIO CERTIFICAÇÃO LM80.

ITEM	APLICAÇÃO	DESCRIÇÃO	LED
3.55.d	VIÁRIA	LUMINÁRIA PÚBLICA DE LED 150W EM ALUMÍNIO INJETADO, CORPO COM ESPESSURA 2~5MM, COM 03 MÓDULOS COB, FOCO EM ALTA PERFORMANCE, DISTRIBUIÇÃO FOTOMÉTRICA COM UM GRANDE ÂNGULO DE ALCANCE, TEMPERATURA DE COR A 6400K, 50.000 HORAS DE VIDA, SUPERIOR A 96% DE EFICIÊNCIA, ALTO FLUXO LUMINOSO E EFICIÊNCIA EM SEU SISTEMA DE ILUMINAÇÃO PÚBLICA COM ATE 105 LM/W, SISTEMA DE FIXAÇÃO EM BRAÇOS DE 32~60MM, COM PARAFUSO EM AÇO-INOX SISTEMA DUPLO DE MANUTENÇÃO, EM CONFORMIDADE COM OS REQUISITOS DE VIBRAÇÃO, MATRIZ DE LED ESTRUTURADA PARA UMA DISTRIBUIÇÃO FOTOMÉTRICA UNIFORME NAS RODOVIAS. O CONJUNTO ÓPTICO COM TECNOLOGIA REFLETIVA ESCALONAVEL PARA APERFEIÇOAR A EFICIÊNCIA DE APLICAÇÃO E MINIMIZAR O OFUSCAMENTO, UTILIZA LED DE ALTO BRILHO, IRC 80,. ANGULO DE FACHO DE 130,7º. EQUIPAMENTO AUXILIAR COM TENSÃO DE VARIAÇÃO ENTRE 85V~265V COMPOSTO POR UM DPS E SISTEMA DE CONTRDLE AUTOMÁTICO DE LUMINÂNCIA MÍNIMA PARA ATIVAÇÃO DO EQUIPAMENTO, SISTEMA TRIAC. - EQUIVALENTE À LUMINÁRIA COM LÂMPADA A VAPOR DE SÓDIO DE 250W.	150W

f. H. F. L.

276



18. CAPACITOR PARA ILUMINAÇÃO PÚBLICA



TABELA 1

ITEM	REATOR UTILIZADO	CAPACITANCIA ±10% (F)	FREQUÊNCIA (Hz)	TENSÃO ±10% (VAC)	DIMENSÕES (mm)		PESO APROX. (Kg)	CÓDIGO
					A (MÁX)	B (MÁX)		
1	60W (VM)	7x10 ⁻⁸	60	250	60	40	0,10	
2	70W (VS)	8x10 ⁻⁸			60	40	0,12	
3	100W (VS)	10x10 ⁻⁸			60	50	0,15	
4	250W (VM)	15x10 ⁻⁸			60	60	0,15	
5	400W (VM)	20x10 ⁻⁸			70	60	0,20	
6	250W (VS)	20x10 ⁻⁸			70	60	0,22	
7	400W (VS)	40x10 ⁻⁸			110	60	0,25	

VS - VAPOR DE SÓDIO
 VM - VAPOR DE MERCÚRIO

- NOTAS :
- MATERIAL : - INVÓLUCRO EM ALUMÍNIO COM BAIXO TEOR DE CARBONO OU MATERIAL EQUIVALENTE. O INVÓLUCRO DEVE SER RESISTENTE AO CALOR, À CORROSÃO AMBIENTAL, A IMPACTOS MECÂNICOS E DEVE SER HERMETICAMENTE FECHADO;
 - CASOS DE COBRE ESTANHADOS SEÇÃO DE 0,5 A 1,5 mm² COM PONTA ESTANHADA E ISOLAMENTO PARA 90° C. NO MÍNIMO.
 - ACABAMENTO : O INVÓLUCRO QUANDO EM AÇO CARBONO DEVE SER ZINCADO POR IMERSÃO A QUENTE CONFORME NBR-882 PINTADO COM TINTA ANTICORROSIVA NA COR CINZA CLARO.
 - CARACTERÍSTICAS ELÉTRICAS : - RESISTÊNCIA A TEMPERATURA DE 95° C, NO MÍNIMO, PARA UMA TENSÃO APLICADA DE 250V, SEM SOFRER QUALQUER DANO;
 - DEVEM POSSIBILITAR A CORREÇÃO DO FATOR DE POTÊNCIA PARA 0,9 A TODOS OS REATORES MENCIONADOS NA TABELA.
 - IDENTIFICAÇÃO : NO CORPO DO CAPACITOR DEVE SER GRAVADO DE FORMA LECÍVEL E INDELEZÍVEL, NO MÍNIMO COM:
 - NOME OU MARCA DO FABRICANTE;
 - MODELO DO CAPACITOR;
 - CAPACITÂNCIA NOMINAL EM MICROFARADES;
 - TOLERÂNCIA DA CAPACITÂNCIA EM PORCENTAGEM;
 - TEMPERATURA DE TRABALHO;
 - TENSÃO NOMINAL EM VOLTS;
 - DATA DE FABRICAÇÃO (MÊS E ANO).
 - UTILIZAÇÃO : OS CAPACITORES SERÃO UTILIZADOS NA MANUTENÇÃO DE LUMINÁRIAS COM EQUIPAMENTO INCORPORADO E EM REATORES DE ALTO FATOR DE POTÊNCIA USO EXTERNO. CONFORME TABELA.
 - DIMENSÕES EM MILÍMETROS:
- ESPECIFICAR : CAPACITOR ELETROLÍTICO DE (A), 250 VAC. CONFORME DESENHO N° 802.01.1
 A - INDICAR A CAPACITÂNCIA CONFORME TABELA.

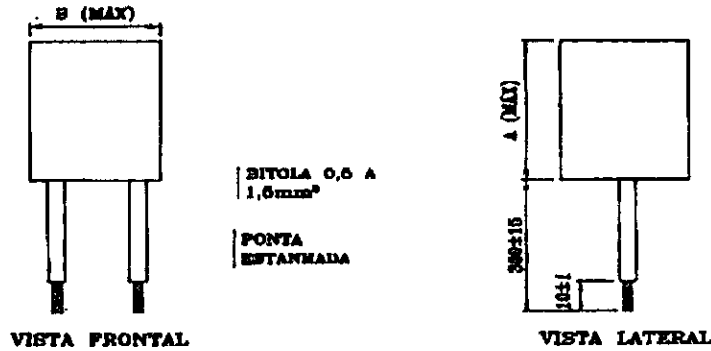
[Handwritten signature and notes]

19. IGNITOR PARA LÂMPADA VAPOR DE SÓDIO

PREFEITURA MUNICIPAL DE LIMOEIRO DO NORTE
 SECRETARIA MUNICIPAL DE INFRAESTRUTURA
 PRESTAÇÃO DOS SERVIÇOS DE ENGENHARIA DE GESTÃO DO SISTEMA IP

277
 A

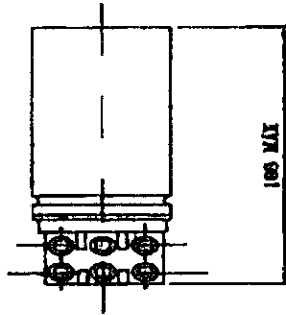

VISTA FRONTAL

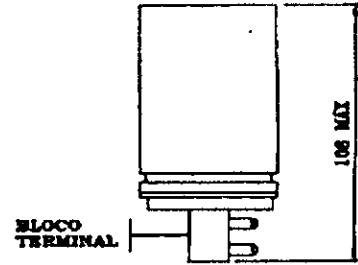

VISTA LATERAL

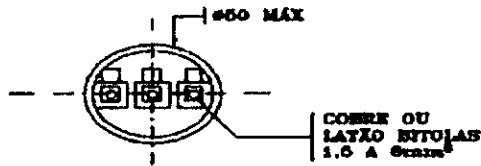

VISTA INFERIOR

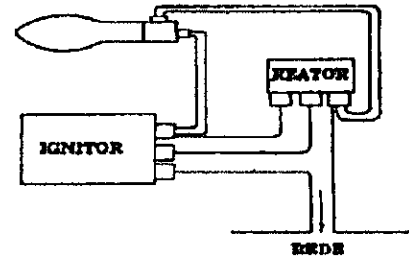

DETALHE 1

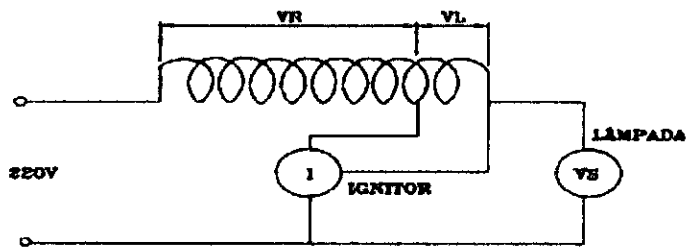

DETALHE 2

LEGENDA :

- VR - TENSÃO NO LADO DA REDE
- VL - TENSÃO NO LADO DA LAMPADA
- VS - VAPOR DE SÓDIO
- I - IGNITOR

TABELA 1

ITEM	TIPO DE IGNITOR	APLICAÇÃO		PORCENTAGEM DO ENROLAMENTO DO REATOR		PESO APROX. (Kg)	CÓDIGO
		LÂMPADA	REATOR	VR	VL		
		VAPOR DE SÓDIO	VAPOR DE SÓDIO	(%)	(%)		
1	CONJUGADO	70W	70W	90 A 94	6 A 10	0,2	877177B
2	CONJUGADO	100 A 400W	70 A 400W	92 A 94	6 A 8	0,2	8700881

NOTAS : 1 - PARA DEMAIS INFORMAÇÕES CONSULTAR A FOLHA 2/2 DESTE DESENHO.
 2 - DIMENSÕES EM MILÍMETROS.

J. H. F. V.

PREFEITURA MUNICIPAL DE LIMOEIRO DO NORTE
SECRETARIA MUNICIPAL DE INFRAESTRUTURA
PRESTAÇÃO DOS SERVIÇOS DE ENGENHARIA DE GESTÃO DO SISTEMA IP

278
2



- NOTAS : 1 - MATERIAL : - INVÓLUCRO : RESISTENTE À CORROSÃO E ALTAS TEMPERATURAS, PRÓPRIO PARA PROTEGER OS COMPONENTES INTERNOS DE IMPACTOS MECÂNICOS E UMIDADE;
- BLOCO TERMINAL : PORCELANA OU POLIESTER INQUEBRÁVEL COM PARTES CONDUTORES DE COBRE OU LATÃO;
 - ACABAMENTO : O IGNITOR NÃO DEVE APRESENTAR REBARBAS, ARESTAS OU CANTOS VIVOS. DEVE TER TRATAMENTO ANTICORROSIVO, RESISTENTE ÀS INTEMPÉRIAS NORMAIS DE USO.

- 2 - CARACTERÍSTICAS ELÉTRICAS :
- TENSÃO APLICADA AO DIELÉTRICO: MÍNIMA DE 2,5kV. SENOIDAL 60Hz, DURANTE UM MINUTO ENTRE TERMINAIS E O INVÓLUCRO, SEM OCORRER PERFURAÇÃO DO ISOLAMENTO;
 - RESISTÊNCIA DE ISOLAMENTO: MÍNIMA DE 2,5 M COM A 500 VOLTS (TENSÃO CONTÍNUA) POR UM MINUTO, A QUENTE (85° C) ENTRE TERMINAIS E O SUPORTE DE FIXAÇÃO;
 - RESISTÊNCIA A TEMPERATURA: DEVE OPERAR NORMALMENTE PARA UMA TEMPERATURA AMBIENTE DE NO MÍNIMO 85°C;
 - TENSÃO DE ALIMENTAÇÃO: 180 A 230 VOLTS, NA FREQUÊNCIA DE 60 Hz.
 - PULSO DE PARTIDA : - TENSÃO DE PICO DE 2,5 A 4,5kV (PICO);
 - NÚMERO MÍNIMO DE PULSOS - 1 POR CICLO;
 - LARGURA MÍNIMA A 90° DA TENSÃO DE PICO - 1µs;
 - POSIÇÃO DE 80° A 90° ELET (GRAUS ELÉTRICOS);
 - CORRENTE MÍNIMA DE PARTIDA 50mA;
 - FAIXA DE CARGA DO CAPACITOR DE 20 A 300pF (PICO FARAD).

- 3 - IDENTIFICAÇÃO : EM CADA IGNITOR DEVE SER GRAVADO DE FORMA LEGÍVEL E INDELEZÍVEL ATRAVÉS DE PLACA DE ALUMÍNIO RESISTIDA OU AUTOCOLANTE, NO MÍNIMO:
- NOME OU MARCA DO FABRICANTE;
 - TIPO;
 - MODELO;
 - POTÊNCIA NOMINAL DA LÂMPADA (W);
 - TENSÃO NOMINAL DE ALIMENTAÇÃO (V);
 - FREQUÊNCIA DE ALIMENTAÇÃO (Hz);
 - ESQUEMA DE LIGAÇÃO COM AS PALAVRAS "REDE", "REATOR" E "LÂMPADA", JUNTO AOS RESPECTIVOS TERMINAIS E OS VALORES VR E VL EM PORCENTAGEM DO REATOR A QUE SE APLICA, CONFORME DESENHO 1/2;
 - DATA DE FABRICAÇÃO;
 - PICO DE TENSÃO.

- 4 - CONDIÇÕES DE UTILIZAÇÃO : OS IGNITORES SERÃO UTILIZADOS NA MANUTENÇÃO DE LUMINÁRIAS COM EQUIPAMENTO AUXILIAR INCORPORADO E REATORES PARA LÂMPADAS VAPOR DE SÓDIO, USO EXTERNO.

- 5 - DIMENSÕES EM MILÍMETROS

ESPECIFICAR : IGNITOR PARA REATOR VAPOR DE SÓDIO (A)W, CONFORME DESENHO Nº 802.02.1

A - INDICAR POTÊNCIA DO REATOR.

20. CHAVE MAGNÉTICA PARA ILUMINAÇÃO PÚBLICA

Handwritten signature and initials, possibly "J. L. L. L.", with a date "12/2/11".

PREFEITURA MUNICIPAL DE LIMOEIRO DO NORTE
 SECRETARIA MUNICIPAL DE INFRAESTRUTURA
 PRESTAÇÃO DOS SERVIÇOS DE ENGENHARIA DE GESTÃO DO SISTEMA IP

079
A

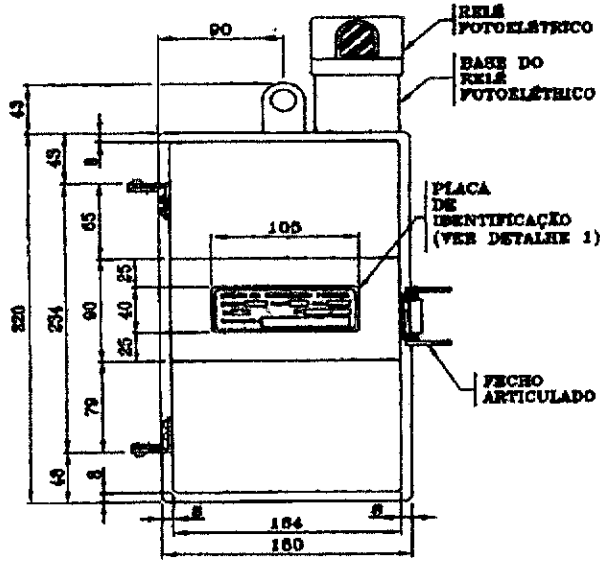

VISTA FRONTAL

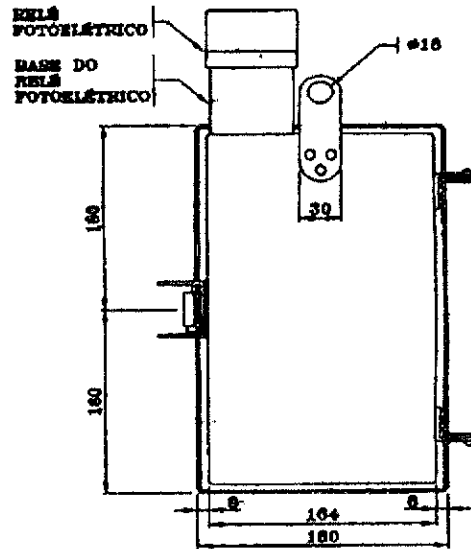

VISTA POSTERIOR

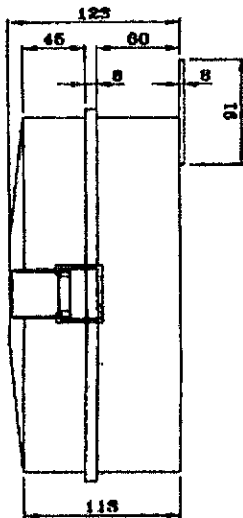

VISTA LATERAL ESQUERDA
SEM RELE FOTOELÉTRICO
E SEM A BASE DO RELE

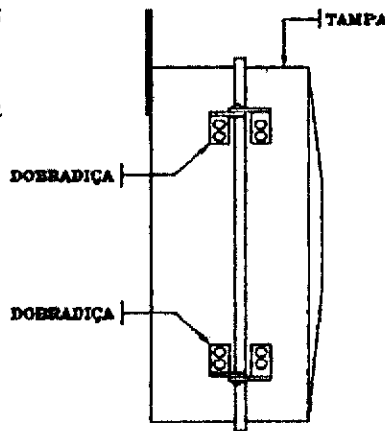

VISTA LATERAL DIREITA
SEM RELE FOTOELÉTRICO
E SEM A BASE DO RELE

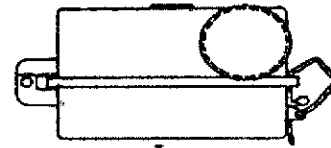

VISTA SUPERIOR
COM RELE FOTOELÉTRICO



VISTA INFERIOR
COM RELE FOTOELÉTRICO

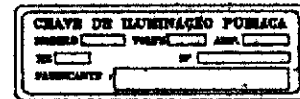

DETALHE 1
PLACA DE IDENTIFICAÇÃO

NOTAS : 1 - ADMITE-SE UMA TOLERÂNCIA DE $\pm 2\%$ NAS COTAS APRESENTADAS ;
 2 - DIMENSÕES EM MILÍMETROS.

J. H. L. C.

PREFEITURA MUNICIPAL DE LIMOEIRO DO NORTE
SECRETARIA MUNICIPAL DE INFRAESTRUTURA
PRESTAÇÃO DOS SERVIÇOS DE ENGENHARIA DE GESTÃO DO SISTEMA IP

280



TABELA 1

CARACTERÍSTICAS ELÉTRICAS						
ITEM	TENSÃO NOMINAL (V)	CORRENTE NOMINAL (A)	NÚMERO DE PÓLOS	TENSÃO NA BOBINA DE COMANDO (V)	CAPACIDADE DE RUPTURA DO DISJUNTOR DE PROTEÇÃO (kA)	CÓDIGO
1	220	2x60	2	100 A 250	5	4543000

- NOTAS :
- 1 - O INVÓLUCRO EXTERNO DA CHAVE DEVE SER DE ALUMÍNIO OU DE POLICARBONATO ESTABILIZADO CONTRA RADIAÇÕES ULTRA-VIOLETAS, RESISTENTE A CHOQUES MECÂNICOS, CORROSÃO E INTEMPÉRIAS.
 - 2 - A BASE DE MONTAGEM DA CHAVE DEVE SER DE RESINA FENÓLICA, TIPO BAQUELITE, DE ALTA RESISTÊNCIA MECÂNICA E GRANDE PODER ISOLANTE.
 - 3 - O SUPORTE DE FIXAÇÃO DA CHAVE DEVE SER DE AÇO ZINCADO OU DE DURALUMÍNIO, RESISTENTE À CORROSÃO E A CHOQUES TÉRMICOS E MECÂNICOS.
 - 4 - OS CONTATOS DE CARGA DA CHAVE DEVEM SER NF, SENDO DE LIGA DE PRATA E ÓXIDO DE CÁDMIO.
 - 5 - O RELÉ FOTOELÉTRICO, CUJOS CONTATOS SÃO NA, DEVE SER ACOPLADO ELÉTRICA E MECÂNICAMENTE EM TOMADA PADRÃO, PARTE INTEGRANTE DA CHAVE OU BASE PADRÃO QUE SERÁ FIXADA À CHAVE.
 - 6 - OS TERMINAIS DA CHAVE DEVEM SER DE BRONZE, LATÃO OU COBRE ELETROLÍTICO. OS PARAFUSOS DOS TERMINAIS DEVEM SER DE LATÃO.
 - 7 - OS CABOS DE LIGAÇÃO DA CHAVE À REDE DEVEM SER DE COBRE COM ISOLAÇÃO EM PVC, TIPO HWF, PARA 750V:
 - NEUTRO (BRANCO) : 1600±50mm DE COMPRIMENTO E 1,5cm² DE SEÇÃO;
 - FASE (PRETO) : 1400±50mm DE COMPRIMENTO E 10mm² DE SEÇÃO;
 - CONTROLE(VERMELHO) : 600±20mm DE COMPRIMENTO E 10mm² DE SEÇÃO.
 - 8 - AS PARTES EXTERNAS JUSTAPOSTAS DA CHAVE DEVEM POSSUIR VEDAÇÃO ADEQUADA E PERMITIR SUA ABERTURA SEM DANOS.
 - 9 - A CHAVE DEVE TER MARCADA NO SEU INVÓLUCRO, NA PARTE FRONTAL, NO MÍNIMO, AS SEGUINTESS INFORMAÇÕES:
 - NOME OU MARCA DO FABRICANTE;
 - TENSÃO NOMINAL DE OPERAÇÃO;
 - CORRENTE NOMINAL EM AMPÉRES;
 - TIPO DE CONTATO DA CHAVE (NF) E DO RELÉ (NA);
 - CÓDIGO DE CORES DOS CONDUTORES;
 - MÊS E ANO DE FABRICAÇÃO.
 - 10 - A PROTEÇÃO DA CAIXA DEVE SER FEITA POR MEIO DE DOIS DISJUNTORES DE 60 AMPÉRES CADA UM.
 - 11 - ADMITE-SE UMA TOLERÂNCIA DE ±2% NAS COTAS INDICADAS.
 - 12 - DIMENSÕES EM MILÍMETROS.

ESPECIFICAÇÃO : CHAVE MAGNÉTICA PARA ILUMINAÇÃO PÚBLICA, 220V, 2x60A, 5kA, TIPO NF, 2 PÓLOS, CONFORME O DESENHO Nº 603.01.2

21. BASE PARA RELÉ FOTOELÉTRICO

[Handwritten signature]

PREFEITURA MUNICIPAL DE LIMOEIRO DO NORTE
 SECRETARIA MUNICIPAL DE INFRAESTRUTURA
 PRESTAÇÃO DOS SERVIÇOS DE ENGENHARIA DE GESTÃO DO SISTEMA IP

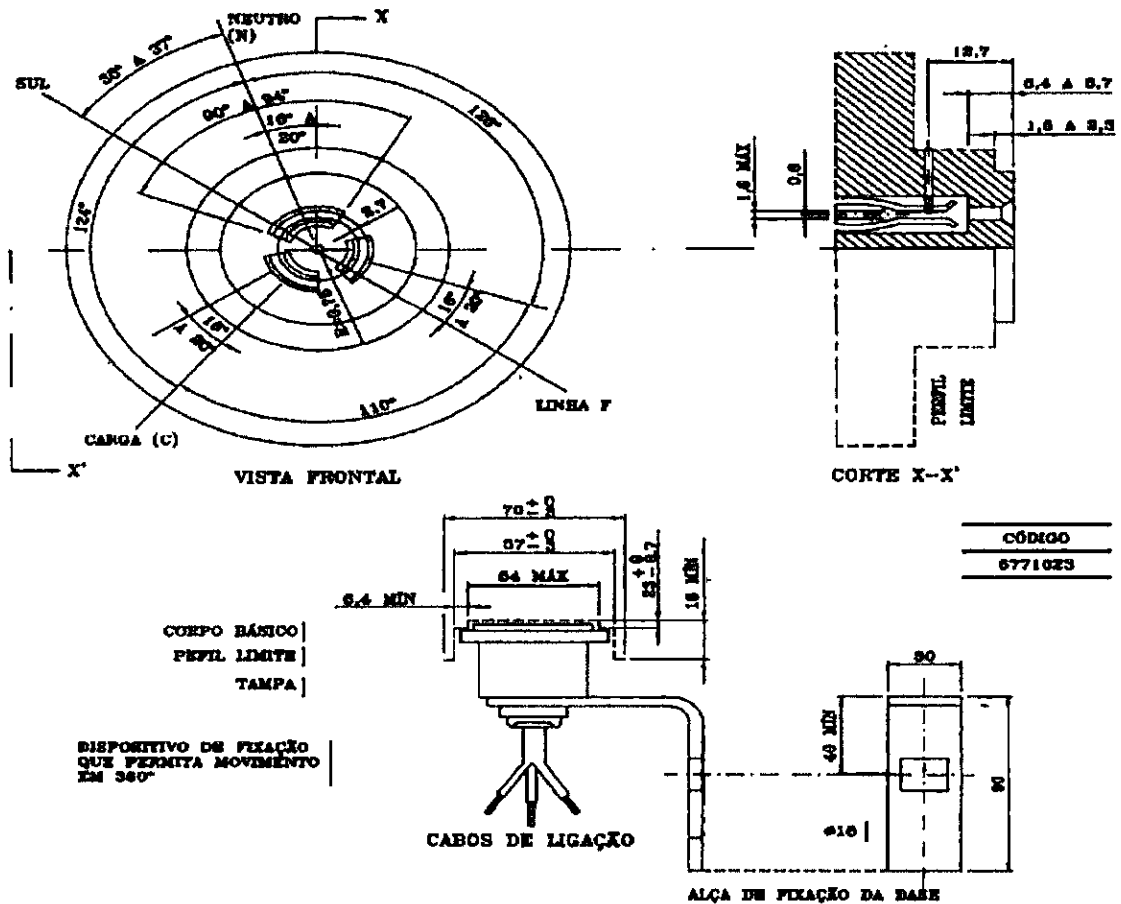
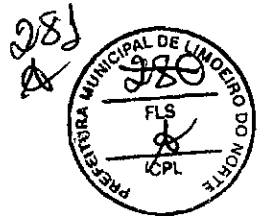

- NOTAS : 1 - MATERIAL : O SUPORTE DE FIXAÇÃO DEVE SER DE AÇO CARBONO ZINCADO, DURALUMÍNIO OU MATERIAL EQUIVALENTE RESISTENTE À CORROSÃO. CORPO BÁSICO EM SAQUELITE DE ALTA RIGIDEZ DIE-
 LÉTRICA OU MATERIAL EQUIVALENTE. TAMPA DE MATERIAL ESTABILIZADO CONTRA OS EFEITOS
 DE RADIAÇÃO ULTRAVIOLETA E RESISTENTE A IMPACTO E A INTEMPÉRIAS.
- 2 - CABOS DE LIGAÇÃO : DEVEM SER DE COBRE COM ISOLAÇÃO PARA 700 V, À PROVA DE TEMPO, BITOLA
 MÍNIMA DE 2,5mm² E COMPRIMENTO MÍNIMO DE 600mm. NAS CORES: COMUM -
 BRANCO; FASE - PRETO; CARGA - VERMELHO
- 3 - DEVE SER ESTAMPADO NA PEÇA O NOME DO FABRICANTE, CORRENTE, TENSÃO, MÊS E ANO DE FABRICAÇÃO.
- 4 - ADMITE-SE UMA TOLERÂNCIA DE ±2% NAS COTAS APRESENTADAS, EXCETO NAS INDICADAS EM CONTRÁRIO.
- 5 - A BASE DEVE TER UM GIRO DE 360° EM RELAÇÃO AO SUPORTE E O DISPOSITIVO DE FIXAÇÃO DEVE
 TRAVAR A BASE AO SUPORTE EM QUALQUER POSIÇÃO.
- 6 - DEMAIS CONDIÇÕES CONFORME NBR-6123
- 7 - DIMENSÕES EM MILÍMETROS

ESPECIFICAR : MASK PARA RELE FOTOELÉTRICO, CONFORME DESSENHO N° 604.02.2

22. CONECTOR PERFORANTE ISOLADO

J. P. F. L.

PREFEITURA MUNICIPAL DE LIMOEIRO DO NORTE
SECRETARIA MUNICIPAL DE INFRAESTRUTURA
PRESTAÇÃO DOS SERVIÇOS DE ENGENHARIA DE GESTÃO DO SISTEMA IP

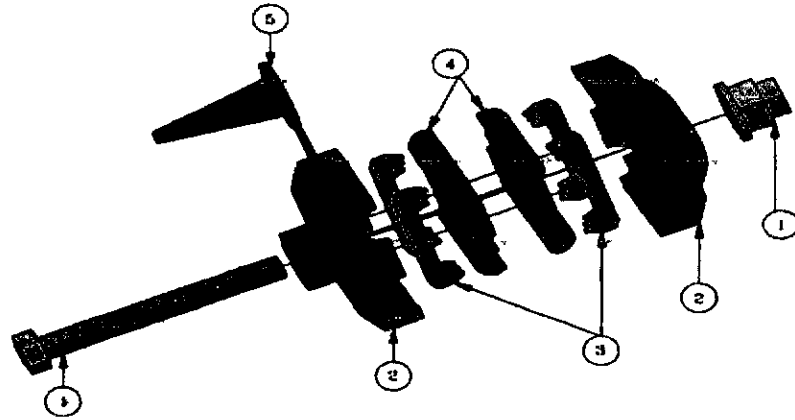

VISTA EXPLODIDA

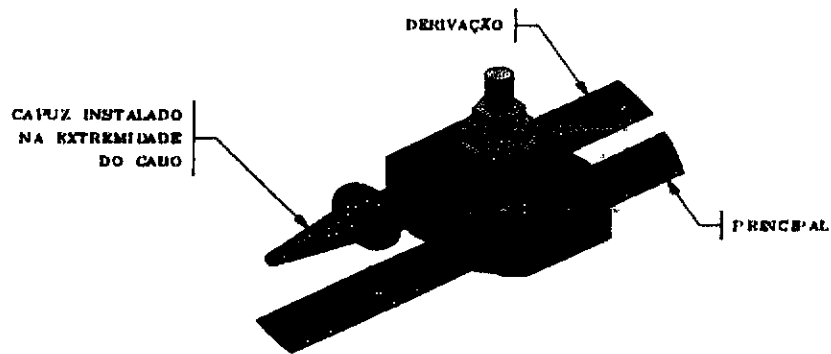

VISTA PERSPECTIVA MONTADO

LEGENDA:

- ① PORCA OU PARAFUSO FUSIVEL
- ② CORPO EM MATERIAL SINTÉTICO
- ③ CONTATOS PREFURANTES EM BRONZE ESTANHADO
- ④ MATERIAL SELADOR DE BORRACHA SINTÉTICA
- ⑤ CAPUZ SELADOR EM MATERIAL SINTÉTICO

NDTA: 1 - PARA DEMAIS INFORMAÇÕES CONSULTAR FOLHA 2/4, 3/4, 4/4 DESTA DESENHO;
2 - O DESENHO É MÉRAMENTE ILUSTRATIVO. O FABRICANTE DEVE FORNECER CONFORME O DESENHO E,
O MODELO, APROVADO PELA CDELEC.

J. K. K. L.
2008/04/14
CPL

PREFEITURA MUNICIPAL DE LIMOEIRO DO NORTE
SECRETARIA MUNICIPAL DE INFRAESTRUTURA
PRESTAÇÃO DOS SERVIÇOS DE ENGENHARIA DE GESTÃO DO SISTEMA IP

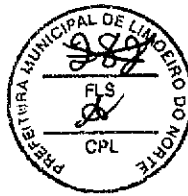

283
[Handwritten mark]

TABELA 1

CONECTORES PARA CABOS DE ALUMÍNIO			
ITEM	CABOS (mm ²)		CÓDIGO
	PRINCIPAL	DERIVAÇÃO	
1	16 - 95	4 - 35	6770858
2	25 - 120	25 - 120	6770860
3	50 - 150	50 - 150	6770861

TABELA 2

CONECTORES PARA CABOS DE COBRE			
ITEM	CABOS (mm ²)		CÓDIGO
	PRINCIPAL	DERIVAÇÃO	
1	10 - 95	4 - 35	6773240
2	25 - 120	25 - 120	6773232

NOTAS: 1 - MATERIAL:

- 1.1 - OS CONECTORES PARA CABOS DE ALUMÍNIO, INDICADOS NA TABELA 1, DEVEM POSSUIR PARAFUSOS, PORCAS E ARRUELAS EM AÇO ZINCADO A QUENTE, AÇO INOXIDÁVEL (316L) OU BRONZE FOSFOROSO. OS CONTATOS PERFURANTES DEVEM SER EM BRONZE ESTANHADO;
- 1.2 - OS CONECTORES PARA CABOS DE COBRE, INDICADOS NA TABELA 2, DEVEM POSSUIR PARAFUSOS, PORCAS E ARRUELAS EM AÇO INOXIDÁVEL (316L) OU BRONZE FOSFOROSO. OS CONTATOS PERFURANTES DEVEM SER EM BRONZE ESTANHADO.

2 - CARACTERÍSTICAS CONSTRUTIVAS:

- 2.1 - O CONECTOR É COMPOSTO DE DOIS CORPOS ISOLADOS DE MATERIAL SINTÉTICO, COM CONTATOS ELÉTRICOS PERFURANTES, UNIDOS POR UMA PORCA OU PARAFUSO CABEÇA FUSÍVEL TORQUIMÉTRICA, QUE SE ROMPE AO ALCANÇAR O TORQUE ADEQUADO PARA O CORRETO AJUSTE DO CONECTOR;
- 2.2 - OS CONTATOS PERFURANTES DEVEM TER EM SUA SUPERFÍCIE UM COMPOSTO ANTI-ÓXIDO E SEREM ENVOLVIDOS POR UM MATERIAL SELADOR DE BORRACHA SINTÉTICA, QUE AO SER COMPRIMIDA DURANTE A MONTAGEM, GARANTA A VEDAÇÃO DA CONEXÃO;
- 2.3 - OS COMPONENTES DEVEM FORMAR UM ÚNICO CONJUNTO, DE MODO QUE PARA A SUA INSTALAÇÃO SEJA NECESSÁRIO O EMPREGO DE APENAS UMA FERRAMENTA COMUM (CHAVE DE DDCA TIPO ANEL) APLICADA NO PARAFUSO OU PORCA DE AJUSTE;
- 2.4 - O CONECTOR DEVE DISPOR DE UM CAPUZ SELADOR PARA A EXTREMIDADE LIVRE DO CONDUTOR DE DERIVAÇÃO, POSSÍVEL DE MONTAGEM DE UM LADO OU DE OUTRO. O CAPUZ DEVE PERMITIR A VEDAÇÃO PARA TODAS AS SEÇÕES DOS CONDUTORES AO QUAL O CONECTOR SE APLICA.

3 - CONDIÇÕES GERAIS:

- 3.1 - OS CONECTORES INDICADOS NA TABELA 1 DEVEM SER UTILIZADOS EM REDES DE BAIXA TENSÃO, PARA CONEXÕES ENTRE CABOS PRÉ-REUNIDOS DE ALUMÍNIO ISOLADO (PRINCIPAL) E CABOS PRÉ-REUNIDOS DE ALUMÍNIO ISOLADO (DERIVAÇÃO);
- 3.2 - OS CONECTORES INDICADOS NA TABELA 2 DEVEM SER UTILIZADOS EM REDES DE BAIXA TENSÃO, PARA CONEXÕES DE CABOS DE COBRE PRÉ-REUNIDOS ISOLADOS (PRINCIPAL) COM CABOS DE COBRE PRÉ-REUNIDOS ISOLADOS (DERIVAÇÃO) OU CABOS DE COBRE (PRINCIPAL) COM CABOS DE ALUMÍNIO (DERIVAÇÃO).

[Handwritten signature]

PREFEITURA MUNICIPAL DE LIMOEIRO DO NORTE
SECRETARIA MUNICIPAL DE INFRAESTRUTURA
PRESTAÇÃO DOS SERVIÇOS DE ENGENHARIA DE GESTÃO DO SISTEMA IP

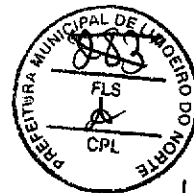

4 - ENSAIOS:

4.1 - ENSAIOS DE TIPO: O FABRICANTE DEVE EFETUAR OS ENSAIOS DE TIPO INDICADOS A SEGUIR PARA CADA MODELO, SOBRE UNIDADES IDENTICAS AS OFERECIDAS, E APRESENTAR OS CORRESPONDENTES RELATÓRIOS. OS ENSAIOS DEVEM SER EFETUADOS COM BASE NAS METODOLOGIAS OU NORMAS EQUIVALENTES AS INDICADAS, RESERVANDO-SE À COELCE O DIREITO DE ACEITAR OU NÃO OS RELATÓRIOS E OS SEUS RESULTADOS;

4.1.1 - ENSAIOS MECÂNICOS:

- VERIFICAÇÃO DO TORQUE DE APERTO DA CABEÇA FUSIVEL;
- ESFORÇO DE TRACÇÃO SOBRE OS CONDUTORES.

4.1.2 - ENSAIO DE CICLOS TÉRMICOS: SÃO EFETUADOS UM MÍNIMO DE 200 CICLOS COM MEDIÇÃO PERIÓDICA DE TEMPERATURA E RESISTÊNCIA ÔHMICA;

4.1.3 - ENSAIO DE TENSÃO APLICADA COM IMERSÃO EM ÁGUA: É APLICADO COM UMA TENSÃO MÍNIMA DE 4kV;

4.1.4 - ENSAIO DE ENVELHECIMENTO ARTIFICIAL: SÃO EFETUADOS CICLOS COMBINADOS DE RADIAÇÃO ULTRAVIOLETA E ASPERSÃO DE ÁGUA, COM UM TEMPO DE EXPOSIÇÃO MÍNIMO DE 600 HORAS.

4.2 - ENSAIOS DE RECEBIMENTO: DE CADA REMESSA SÃO REALIZADOS ENSAIOS E INSPEÇÃO DE RECEBIMENTO, SEGUNDO OS CRITÉRIOS DE AMOSTRAGEM, ACEITAÇÃO E REJEIÇÃO PREVISTOS NA NBR-5426, SEGUNDO O SEGUINTE ESQUEMA:

- NÍVEL DE INSPEÇÃO: GERAL 1
- PLANO DE AMOSTRAGEM: DUPLO NORMAL
- NQA (NÍVEL DE QUALIDADE ACEITÁVEL): 1,5
- VERIFICAÇÃO EM 10% DA AMOSTRAGEM: SOMENTE PARA OS ITENS 4.2.1 A 4.2.5

4.2.1 - VERIFICAÇÃO VISUAL E DIMENSIONAL: SÃO VERIFICADAS AS DIMENSÕES, O ACABAMENTO DO CONJUNTO E DE SUAS PARTES CONSTRUTIVAS, SEM COMO AS MARCAÇÕES E A EMBALAGEM;

4.2.2 - ENSAIO MECÂNICO: É VERIFICADO SE O TORQUE DE NOMINAL DE 10N.m É SUFICIENTE PARA QUE OS CONTATOS PERFURANTES PERFUREM A ISOLAÇÃO DO CABO E ENTREM EM CONTATO COM O CONDUTOR QUEBRANDO A CABEÇA FUSIVEL COM O CORRETO APERTO DO CABO;

4.2.3 - ENSAIO DE TENSÃO APLICADA COM IMERSÃO EM ÁGUA: É REALIZADO SEGUNDO O ITEM 4.1.3, E DE ACORDO COM A NORMA UTILIZADA PELO FABRICANTE;

4.2.4 - ENSAIO DE RESISTÊNCIA ELÉTRICA: DEVEM SER COMPARADAS AS RESISTÊNCIAS ELÉTRICAS DE UMA PARTE CONTÍNUA DO CONDUTOR E DE UM CONJUNTO FORMADO POR DUAS PARTES DO MESMO CONDUTOR LIGADAS PELO CONECTOR SOB ENSAIO, DE MESMO COMPRIMENTO TOTAL, TENDO CADA UMA O COMPRIMENTO "L" DE ACORDO COM A ÁREA DE SEÇÃO RETA DO CONDUTOR. OS CONDUTORES UTILIZADOS NESTE ENSAIO DEVEM POSSUIR SEÇÕES INDICADAS NAS TABELAS 1 E 2;

4.2.5 - ENSAIO DE CONDUTIVIDADE DE LIGA METÁLICA: A MEDIÇÃO DA CONDUTIVIDADE ELÉTRICA DA LIGA METÁLICA DA PARTE ELETRICAMENTE ATIVA DO CONECTOR DEVE SER REALIZADA CONFORME A NORMA APRESENTADA PELO FABRICANTE.

5 - IDENTIFICAÇÃO: NO CONECTOR DEVE ESTAR GRAVADO DE MODO LEGÍVEL E INDELÍVEL:

- O NOME OU A MARCA DO FABRICANTE;
- SEÇÕES DOS CONDUTORES (PRINCIPAL E DERIVAÇÃO);
- TORQUE DE AJUSTE (NA CABEÇA DO PARAFUSO OU NA PORCA);
- DATA DE FABRICAÇÃO (MÊS E ANO).

984
d

[Handwritten signature]

PREFEITURA MUNICIPAL DE LIMOEIRO DO NORTE
SECRETARIA MUNICIPAL DE INFRAESTRUTURA
PRESTAÇÃO DOS SERVIÇOS DE ENGENHARIA DE GESTÃO DO SISTEMA IP



6 - EMBALAGEM:

- 6.1 - CADA CONECTOR, COMPLETO E MONTADO, DEVE SER EMBALADO INDIVIDUALMENTE COM SACOS DE POLIETILENO DE ESPESSURA DE 50 MICRÔMETROS;
- 6.2 - CADA SACO DEVE SER ADEQUADAMENTE IDENTIFICADO, CONFORME O ITEM 5;
- 6.3 - OS CONECTORES ACONDICIONADOS CONFORME OS ITENS 6.1 E 6.2 DEVEM SER EMBALADOS EM CAIXAS DE PAPELÃO CORRUGADO CONTENDO NO MÁXIMO 160 UNIDADES;
- 6.4 - CADA CAIXA DEVE TER IDENTIFICAÇÃO EXTERNA COM, NO MÍNIMO, AS SEGUINTE INFORMações:
 - O NOME OU A MARCA DO FABRICANTE;
 - TIPO E REFERÊNCIA DO CONECTOR;
 - QUANTIDADE DE PEÇAS;
 - NÚMERO DO PEDIDO DE COMPRA-PC;
 - MASSA BRUTA E LÍQUIDA EM kg;
 - DESTINAÇÃO E LOCAL DE ENTREGA.

7 - DOCUMENTAÇÃO PARA PROPOSTA DO FABRICANTE DEVE APRESENTAR AS INFORMAÇÕES ABAIXO PARA A CONSIDERAÇÃO DE SUA PROPOSTA:

- AMOSTRA DO CONECTOR OFERTADO (NO CASO DE NÃO ESTAR HOMOLOGADO);
- RELATÓRIOS DE ENSAIOS DE TIPO EM UNIDADE PROTÓTIPO;
- PROJETO OU CATÁLOGO DESCRITIVO COM DIMENSÕES E MATERIAIS DOS COMPONENTES;
- CÓPIAS DAS NORMAS UTILIZADAS, TRADUZIDAS PARA O PORTUGUÊS;
- RELAÇÃO DE FORNECEDORES PARA OUTRAS CONCESSIONÁRIAS (NO CASO DE NÃO ESTAR HOMOLOGADO).

- 8 - NORMAS: OS CONECTORES ABRANGIDOS POR ESTE DESENHO DEVEM TER AS SUAS NOTAS COMPLEMENTADAS PELA ET-710 (EM SUA ÚLTIMA VERSÃO), E QUALQUER OUTRA NORMA, DESDE QUE DE CONHECIMENTO E APROVADA PELA COELCE.**

ESPECIFICAR: CONECTOR PERFORANTE ISOLADO PARA CABO DE (A), CONDUTOR PRINCIPAL (B)mm², DERIVAÇÃO (C)mm², CONFORME O DESENHO N° 71G.63.4 DO PM-01.

- A - ALUMÍNIO OU COBRE;
- B - SEÇÃO DO CONDUTOR PRINCIPAL CONFORME TABELA 1 E 2;
- C - SEÇÃO DO CONDUTOR DE DERIVAÇÃO CONFORME TABELAS 1 E 2.

23. FITA ADESIVA ISOLANTE ANTI-CHAMA

J.H.L.

PREFEITURA MUNICIPAL DE LIMOEIRO DO NORTE
SECRETARIA MUNICIPAL DE INFRAESTRUTURA
PRESTAÇÃO DOS SERVIÇOS DE ENGENHARIA DE GESTÃO DO SISTEMA IP

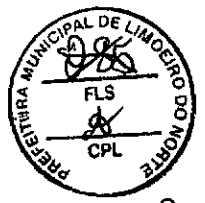

986
A

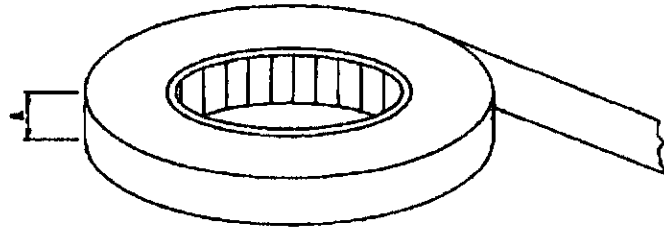

VISTA PERSPECTIVA

TABELA I

ITEM	CARACTERÍSTICA MECÂNICA		CARACTERÍSTICA ELÉTRICA		ADESÃO (N/CM DE LARGURA)		DIMENSÕES			CÓDIGO
	RESISTÊNCIA MÍNIMA A TRAÇÃO (N/CM DE LARGURA)	ALONGAMENTO MÍNIMO A RUPTURA (N)	TENSÃO MÍNIMA INTERRUPTIVA DURANTE 24hs A 90° DE UMIDADE RELATIVA (%)	RESISTÊNCIA MÍNIMA DE ISOLAMENTO (KV)	PLACA DE AÇO INOX	AO DOBRO	COMPRIMENTO (m)	LARGURA (A) (mm)	ESPESSURA (mm)	
1	30,0	188	6000	6000	2,7	1,8	2220,2	1920,8	0,1840,02	6771878

- NOTAS : 1 - MATERIAL : FILME DE CLORETO DE POLIVINILA PLASTIFICADO(PVC) NA COR PRETA, COM ADESIVOS TERMOPLÁSTICOS.
- 2 - CARACTERÍSTICAS TÉCNICAS : AS CARACTERÍSTICAS ELÉTRICAS E MECÂNICAS DEVEM ESTAR DE ACORDO COM A TABELA ACIMA.
- 3 - PROPRIEDADES FÍSICAS : A FITA INSTALADA NA REDE ELÉTRICA DEVE RESISTIR A ABRAÇO, UMIDADE, ÁCIDO, CORROSÃO EM COBRE E AS CONDIÇÕES ATMOSFÉRICAS, ALÉM DE POSSUIR ALTA RIGIDEZ DIELÉTRICA EM ÁGUA.
- 4 - ACABAMENTO : O ROLO DE FITA NÃO DEVE APRESENTAR AFUNILAMENTO OU DISTORÇÃO.
- 5 - IDENTIFICAÇÃO : EM CADA ROLO DEVE SER MARCADO, DE FORMA LEGÍVEL E INDELÉVEL, NO MÍNIMO :
- O NOME OU A MARCA DO FABRICANTE;
- A MARCA OU O TIPO DE FITA.
- 6 - CONDIÇÕES DE UTILIZAÇÃO : A FITA ADESIVA ISOLANTE DEVE SER PRÓPRIA PARA PRENDER, PROTEGER E ISOLAR CONDUTORES ELÉTRICOS E SER UTILIZADA TAMBÉM COMO ACABAMENTO SOBRE FITA AUTO-FUSÃO.
- 7 - A FITA, DEPOIS DE APLICADA, DEVE RESISTIR À OPERAÇÃO CONTÍNUA DE 90°.

ESPECIFICAR : FITA ADESIVA ISOLANTE ANTI-CHAMA 19mmx20m, CONFORME O DESENHO Nº 220.01.1

24. FITA ISOLANTE AUTO-FUSÃO

J. A. K. L.



387
 A

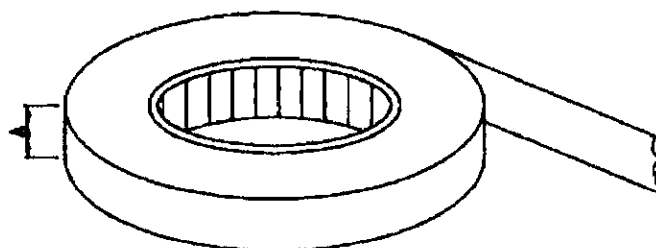

VISTA PERSPECTIVA

TABELA 1

ITEM	CARACTERÍSTICA MECÂNICA		CARACTERÍSTICA ELÉTRICA		DIMENSÕES			CÓDIGO
	RESISTÊNCIA MÍNIMA À TRACÇÃO (MPa)	ALONGAMENTO MÍNIMO À RUPTURA (%)	RIGIDEZ DIELÉTRICA MÍNIMA (KV/mm)	RESISTÊNCIA MÍNIMA DE ISOLAMENTO (KV)	COMPRIMENTO (m)	LARGURA (Δ) (mm)	ESPESSURA (mm)	
1	1,7	800	39,8	10°	10±0,500	19±0,5	0,76±0,04	0771008

NOTAS : 1 - MATERIAL : BORRACHA À BASE DE ETILENO-PROPILENO (EPR) DE COR PRETA, AUTO-AGLOMERANTE, POSSUINDO UM FILME ANTI-ADERENTE DE POLIPROPILENO (LINER) FAZENDO A SEPARAÇÃO DAS VOLTAS CONSECUTIVAS DO ROLO.

2 - CARACTERÍSTICAS TÉCNICAS : AS CARACTERÍSTICAS ELÉTRICAS E MECÂNICAS DEVEM ESTAR DE ACORDO COM A TABELA 1 DESTA DESENHO.

3 - ACABAMENTO : O ROLO DE FITA NÃO DEVE APRESENTAR AFUNILAMENTO OU DISTORÇÃO.

4 - CONDIÇÕES ESPECÍFICAS : A FITA DEPOIS DE APLICADA DEVE RESISTIR À OPERAÇÃO CONTÍNUA COM TEMPERATURA A 90°C.

5 - IDENTIFICAÇÃO : EM CADA EMBALAGEM INDIVIDUAL DEVE SER MARCADO DE FORMA LEGÍVEL E INDELEZÍVEL NO MÍNIMO:
 - O NOME OU A MARCA DO FABRICANTE
 - A MARCA OU O TIPO DE FITA.

6 - CONDIÇÕES DE UTILIZAÇÃO : A FITA ELÉTRICA DE ALTA TENSÃO DEVE SER PRÓPRIA PARA USO EM ISOLAMENTO ELÉTRICO E SELAMENTO CONTRA UMIDADE.

ESPECIFICAR : FITA ISOLANTE AUTO-FURÃO, 19mmx10m, CONFORME O DESENHO Nº 280.02.1.

25. ARRUELA REDONDA

f. H. L. L.

PREFEITURA MUNICIPAL DE LIMOEIRO DO NORTE
 SECRETARIA MUNICIPAL DE INFRAESTRUTURA
 PRÉSTACÃO DOS SERVIÇOS DE ENGENHARIA DE GESTÃO DO SISTEMA IP

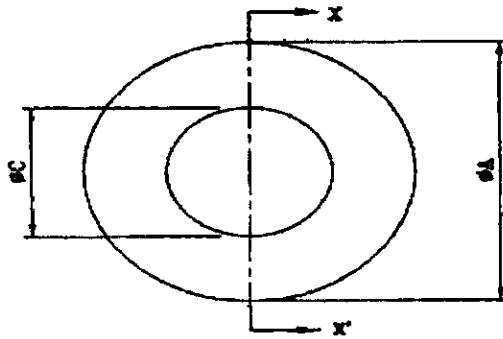

VISTA FRONTAL

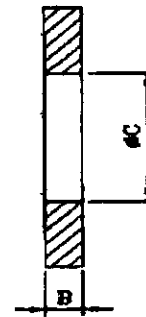

CORTE X-X'

TABELA 1

ITEM	DIMENSÕES (mm)			USADA EM PARAFUSO	TORQUE MÁXIMO SUPPORTÁVEL SEM APRESENTAR DEFORMAÇÃO OU RUPTURA (daN.m)	CÓDIGO
	ØA	B	ØC			
1	16	1	6	M5	1,5	6770642
2	22	2	12	M10	8	6770644
3	28		14	M12	8	6770645
4	36	3	18	M16	8	6770646
5	44	5	22	M20	12	6770647

- NOTAS : 1 - MATERIAL : AÇO ZINCADO ABNT 1010 A 1020, FÉLDRADO OU LAMINADO;
 2 - RESISTÊNCIA MECÂNICA : A ARRUELA CORRETAMENTE INSTALADA EM PARAFUSO, ENTRE A PORCA E UMA SUPERFÍCIE RÍGIDA METÁLICA, NÃO DEVE APRESENTAR DEFORMAÇÃO OU RUPTURA, QUANDO APLICADO NA PORCA DO PARAFUSO UM TORQUE COM O VALOR INDICADO NA TABELA 1 DESTA DESENHO;
 3 - IDENTIFICAÇÃO : CADA PEÇA DEVE ESTAR ADEQUADAMENTE IDENTIFICADA, DE FORMA LEGÍVEL E INDELETÍVEL, NO MÍNIMO, COM O NOME OU A MARCA DO FABRICANTE;
 4 - APÓS A IDENTIFICAÇÃO, A PEÇA DEVE SER ZINCADA A QUENTE POR IMERSÃO, COM REVESTIMENTO DE ZINCO DE ESPESURA DE CAMADA DE, NO MÍNIMO, 75µm, DE ACORDO COM A NBR-6323;
 5 - ADMITE-SE UMA TOLERÂNCIA DE ±0,1% NAS COTAS INDICADAS;
 6 - DIMENSÕES EM MILÍMETROS.

ESPECIFICAR : ARRUELA REDONDA (a)x(b)x(c)mm, AÇO ZINCADO A QUENTE POR IMERSÃO, CONFORME O DESENHO Nº 419.01.3

- (a) INDICAR A DIMENSÃO DO DIÂMETRO EXTERNO
 (b) INDICAR A DIMENSÃO DA ESPESURA
 (c) INDICAR A DIMENSÃO DO DIÂMETRO DO FURO

26. ARRUELA QUADRADA

J. L. L. L.

PREFEITURA MUNICIPAL DE LIMOEIRO DO NORTE
 SECRETARIA MUNICIPAL DE INFRAESTRUTURA
 PRESTAÇÃO DOS SERVIÇOS DE ENGENHARIA DE GESTÃO DO SISTEMA IP

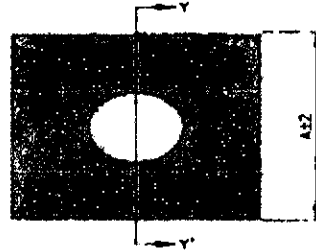
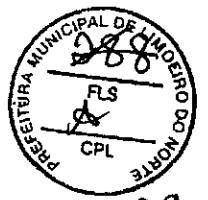

VISTA FRONTAL



CORTE Y-Y'

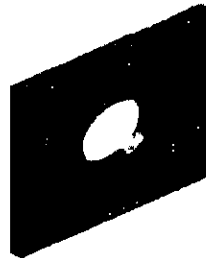

VISTA EM PERSPECTIVA

TABELA 1 - CARACTERÍSTICAS

DIMENSÕES		USADA EM PARAFUSO	TORQUE (daM.m)	C08400
A	B			
38	3	M12	5	6770833
50	5	M16	6	6770832
100	5	M20	12	6770831
				6770834

- NOTAS:
- 1 - MATERIAL: AÇO ZINCADO ABNT 1010 A 1020, TREFILADO OU LAMINADO;
 - 2 - RESISTÊNCIA MECÂNICA: A ARRUELA CORRETAMENTE INSTALADA EM PARAFUSO, ENTRE A PORCA E UMA SUPERFÍCIE RÍGIDA METÁLICA, NÃO DEVE APRESENTAR DEFORMAÇÃO OU RUPTURA, QUANDO APLICADO NA PORCA OU PARAFUSO UM TORQUE COM VALOR INDICADO NA TABELA 1 DESSE DESENHO;
 - 3 - IDENTIFICAÇÃO: CADA PEÇA DEVE ESTAR ADEQUADAMENTE IDENTIFICADA, DE FORMA LEGÍVEL E INDELEZÍVEL, NO MÍNIMO, COM NOME DO FABRICANTE;
 - 4 - APÓS A IDENTIFICAÇÃO, A PEÇA DEVE SER ZINCOADA A QUENTE POR IMERSÃO, COM REVESTIMENTO DE ZINCO DE ESPESURA DE CAMADA DE, NO MÍNIMO, 75µm, DE ACORDO COM A NBR-6323;
 - 5 - ADMITE-SE UMA TOLERÂNCIA DE ±2% NAS COTAS INDICADAS;
 - 6 - DIMENSÕES EM MILÍMETROS, EXCETO ONDE INDICADO;
 - 7 - DESENHO SEM ESCALAS.

ESPECIFICAR: ARRUELA QUADRADA (a)mm x (b)mm x (c)mm, AÇO ZINCADO A QUENTE POR IMERSÃO, CONFORME O DESENHO N°410,03.2 DO PM-01.

- (a) INDICAR A DIMENSÃO DO LADO;
 (b) INDICAR A DIMENSÃO DA ESPESURA;
 (c) INDICAR A DIMENSÃO DO DIÂMETRO DO FURO.

27. PORCA QUADRADA

f f l l

PREFEITURA MUNICIPAL DE LIMOEIRO DO NORTE
SECRETARIA MUNICIPAL DE INFRAESTRUTURA
PRESTAÇÃO DOS SERVIÇOS DE ENGENHARIA DE GESTÃO DO SISTEMA IP



290
[Handwritten signature]

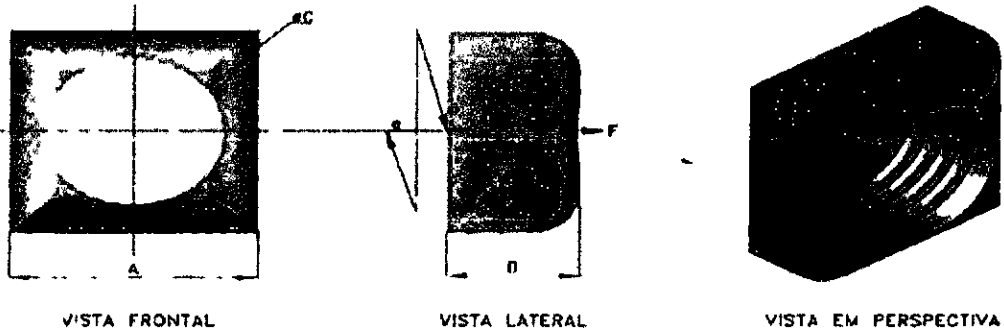

• = EXCENTRICIDADE MÁXIMA = 1,0

TABCLA 1 - CARACTERÍSTICAS

DIMENSÕES			ESFORÇO DE TRACÃO (T) (daN)	ESFORÇO DE RUPTURA (daN)	TORQUE (daN.m)	USADA EM PARAFUSO	CÓDIGO
A	B	ROSCA X PASSO					
16±1	8 ^{+0,2}	M10 x 1,50	2.200	3.020	6	M10	6770622
18±1	10 ^{+0,2}	M12 x 1,75	3.200	4.380	6	M12	6770623
24±1	13 ^{+0,2}	M16 x 2,00	5.970	8.160	10	M16	6770625
30±1	16 ^{+0,2}	M20 x 2,50	9.310	12.700	14	M20	6770627

- NOTAS:
- 1 - MATERIAL: AÇO ZINCADO ADNT 1010 A 1020, LAMINADO;
 - 2 - RESISTÊNCIA MECÂNICA: A PORCA QUADRADA, CORRETAMENTE INSTALADA, DEVE SUPORTAR OS ESFORÇOS DE TRACÃO "T" E DE RUPTURA INDICADOS NA TABELA 1, SEM APRESENTAR QUALQUER DEFORMAÇÃO PERMANENTE OU RUPTURA;
 - 3 - A CAIXA PARA EMBALAGEM E TRANSPORTE DEVE SER IDENTIFICADA ATRAVÉS DE ETIQUETA ADESIVA OU PINTURA COM, NO MÍNIMO, O NOME DO FABRICANTE, CÓDIGO (COELCE) DO MATERIAL, QUANTIDADE, Nº DO PEDIDO DE COMPRA;
 - 4 - A PEÇA DEVE SER ZINCADA A QUENTE POR IMERSÃO, COM REVESTIMENTO DE ZINCO DE ESPESSURA DE CAMADA DE, NO MÍNIMO, 75µm, DE ACORDO COM A NBR-6323;
 - 5 - ROSCA CONFORME NBR ISO 68-1, 261, 262, 724, 965-2, 965-3, 965-4 E 965-5;
 - 6 - ADMITE-SE TOLERÂNCIA DE ±2% NAS COIAS APRESENTADAS, EXCETO ONDE INDICADO;
 - 7 - DIMENSÕES EM MILÍMETROS, EXCETO ONDE INDICADO;
 - 8 - DESENHO SEM ESCALAS.

ESPECIFICAR: PORCA QUADRADA EM AÇO ZINCADO COM ROSCA (A), CONFORME DESENHO N°410.04.4 DO PM-01.
 (A) INDICAR ROSCA E PASSO CONFORME TABELA 1

28. PARAFUSO CABEÇA QUADRADA M16

[Handwritten signature]

PREFEITURA MUNICIPAL DE LIMOEIRO DO NORTE
SECRETARIA MUNICIPAL DE INFRAESTRUTURA
PRESTAÇÃO DOS SERVIÇOS DE ENGENHARIA DE GESTÃO DO SISTEMA IP

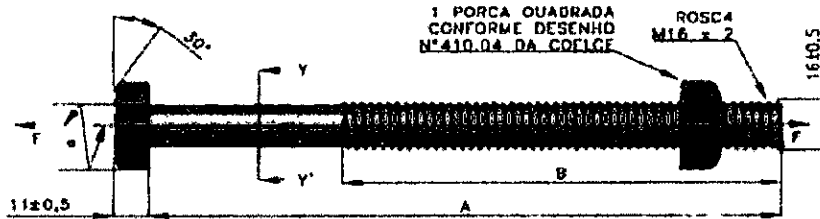

291
[Handwritten signature]

VISTA LATERAL

CORTE Y-Y'

TABELA 1 - CARACTERÍSTICAS

A	DIMENSÕES		ESFORÇO DE TRACÇÃO (F) (daN)	ESFORÇO DE CISCALHAMENTO (daN)	ESFORÇO DE RUPTURA (daN)	TORQUE (daNm)	CODIGO
	Mín.	Máx.					
90	45	50	3.000	3.000	6.800	8	6770311
150	90	100					6770303
200	130	140					6770305
250	170	180					6770306
300	240	260					6770307
350	290	310					6770308
400	350	380					6770309
450	400	430					6770310
500	450	480					6770313
550	500	530					6770316
600	550	580					6770314
650	600	630					6770315

- NOTAS:
- 1 - MATERIAL: AÇO ZINCADO ABNT 1010 A 1020, LAMINADO OU TREFILADO OU FORJADO;
 - 2 - RESISTÊNCIA MECÂNICA: O PARAFUSO CORRETAMENTE INSTALADO DEVE SUPORTAR UM ESFORÇO DE TRACÇÃO "F" DE 3.000daN, E UM ESFORÇO DE CISCALHAMENTO DE 3.000daN, NO MÍNIMO, SEM APRESENTAR QUALQUER DEFORMAÇÃO PERMANENTE, E UM ESFORÇO DE RUPTURA DE 6.800daN, NO MÍNIMO, SEM SOFRER RUPTURA;
 - 3 - IDENTIFICAÇÃO: CADA PEÇA DEVE ESTAR ADEQUADAMENTE IDENTIFICADA, NO MÍNIMO, COM:
 - O NOME OU A MARCA DO FABRICANTE.
 - 4 - APÓS A IDENTIFICAÇÃO, A PEÇA DEVE SER ZINCADA A QUENTE POR IMERSÃO, COM REVESTIMENTO DE ZINCO COM ESPESURA DE CAMADA DE, NO MÍNIMO, 75µm, DE ACORDO COM A NBR-6323;
 - 5 - A PORCA QUADRADA DEVE SER CONFORME O DESENHO N° 410.04 DA COELCE, EM SUA ÚLTIMA REVISÃO.
 - 6 - O PARAFUSO DEVE ATENDER À NBR-8159, DEVENDO A ROSCA DEVE SER M16 x 2mm E ESTAR DE ACORDO COM A NBR ISO 68-1, 261, 262, 724, 965-2, 965-5, 965-4 E 965-5.
 - 7 - A EXCENTRICIDADE MÁXIMA (e) TOLLRÁVEL ENTRE O EIXO QUE PASSA LONGITUDINALMENTE PELO CENTRO DO PARAFUSO E O EIXO QUE PASSA PELO CENTRO DA SEÇÃO DA CABEÇA DO PARAFUSO OU DA PORCA DEVE SER DE 1,0mm;
 - 8 - A LXTREMIDADE DO PARAFUSO DEVE SER ARREDONDADA OU CHANFRADA A 30°, A CRITÉRIO DO FABRICANTE;
 - 9 - O PARAFUSO DEVE SER IDENTIFICADO MONTADO, COM UMA PORCA QUADRADA, CONFORME INDICADO NESTE DESENHO;
 - 10 - GARANTIA: O FORNECEDOR DEVE DAR UMA GARANTIA MÍNIMA DE 24 MESES APOS RECEBIMENTO PELA COELCE;
 - 11 - ADMITE-SE UMA TOLERÂNCIA DE ±2% NAS COIAS APRESENTADAS, EXCETO ONDE INDICADO;
 - 12 - DIMENSÕES EM MILÍMETROS, EXCETO ONDE INDICADO;
 - 13 - DESENHO SEM ESCALAS.

ESPECIFICAR: PARAFUSO CABEÇA QUADRADA M16 x 2mm, AÇO ZINCADO, (A)mm DE COMPRIMENTO, COM (B)mm DE COMPRIMENTO NA PARTE ROSQUEÁVEL, COM UMA PORCA QUADRADA, CONFORME DESENHO N°410.10.5 DO PM-01.
 (A) INDICAR O COMPRIMENTO DO PARAFUSO CONFORME TABELA 1;
 (B) INDICAR COMPRIMENTO DA PARTE ROSQUEÁVEL CONFORME TABELA 1.

29. CABO CORDPLAST (PP) 03 X 2,50mm² - 450/750V

CONSTRUÇÃO

CONDUTOR

Metá: fios de cobre nu, têmpera mole.
 Encordoamento: extraflexível (classe 5)

ISOLAÇÃO

JH/21

PREFEITURA MUNICIPAL DE LIMOEIRO DO NORTE
SECRETARIA MUNICIPAL DE INFRAESTRUTURA
PRESTAÇÃO DOS SERVIÇOS DE ENGENHARIA DE GESTÃO DO SISTEMA IP

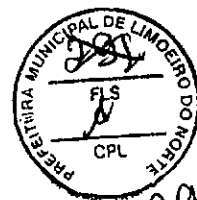

2992
A

Composto termoplástico de PVC flexível.

ENCHIMENTO

Composto termoplástico de PVC.

COBERTURA

Composto termoplástico de PVC flexível, na cor preta.

IDENTIFICAÇÃO

Cobertura: preta com gravação metro a metro.

Veias do cabo:

Cabo tripolar: Isolação preta, branca e azul-claro ou preta, azul-claro e verde-amarela.

TEMPERATURAS MÁXIMAS DO CONDUTOR

70°C em serviço contínuo, 100°C em sobrecarga e 160°C em curto-circuito.

NORMAS APLICÁVEIS

NBR13249 e NBR NM 280

DADOS CONSTRUTIVOS

DIÂMETRO NOMINAL DO CONDUTOR (mm): 1,90

ESPESSURA NOMINAL ISOLAÇÃO (mm): 0,80

ESPESSURA NOMINAL COBERTURA (mm): 0,90

DIÂMETRO EXTERNO NOMINAL (mm): 9,0

PESO LÍQUIDO NOMINAL (Kg/KM): 134

ACONDICIONAMENTO: rolo de 100 metros

30. SOQUETE EM PORCELA ROSCA E-27

Base E27 - Porcelana

Produtos em porcelana, soquete em latão e bornes automáticos de forma facilitar a instalação e também com proteção contra choques acidentais (4A-250V9).

Para lâmpadas incandescentes, fluorescentes compactas integradas e de descarga em alta pressão.

Uso com fios de 0,5mm² até 2,5mm².

PREFEITURA MUNICIPAL DE LIMOEIRO DO NORTE
SECRETARIA MUNICIPAL DE INFRAESTRUTURA
PRESTAÇÃO DOS SERVIÇOS DE ENGENHARIA DE GESTÃO DO SISTEMA IP



293
A

Uso incorporado em luminárias e plafons e fixação antigiro com travessa de até 18mm de largura

31. SOQUETE EM PORCELA ROSCA E-40

Base E40 - porcelana esmaltada

Produtos em porcelana esmaltada, soquete em cobre niquelado e com bornes embutidos (16A - 700V9).

Travamento anti-vibratório lateral da lâmpada.

Para lâmpadas incandescentes, halógenas, mistas, vapor de mercúrio, vapor de sódio de alta pressão e multi-vapores metálicos.

Uso incorporado em luminárias externas, públicas e luminárias para ambientes a prova de explosão.

32. MATERIAIS DIVERSOS PARA UTILIZAÇÃO EM REDES DE IP SECUNDÁRIA DE ENERGIA

Todos os materiais a serem utilizados devem estar em conformidade com as especificações deste anexo, bem como, com os padrões e especificações técnicas da concessionária.

de energia local (Enel):

- **Padrão de Materiais:**

Equipamentos;

Condutores;

Concreto;

Ferragens;

Isoladores e acessórios;

Conectores;

Pré-formados;

Aterramento.

- **Padrões de Estruturas – Distribuição:**

PE-030/2015 R-01 (Instalações de Iluminação Pública);

PE-030/2015 R-01 ANEXO (Instalações de Iluminação Pública - Relação de Estruturas).

- **Especificações Técnicas.**

OBS.: OS DEMAIS MATERIAIS QUE NÃO CONSTAREM NESTE DOCUMENTO, OBDECERÃO AS ESPECIFICAÇÕES DAS RESPECTIVAS COMPOSIÇÕES DE PREÇOS, E DE FORMA COMPLEMENTAR AS ESPECIFICAÇÕES E PADRÕES DE MATERIAIS DA ENEL.

JOÃO EDISON SARAIVA CRUZ
Engenheiro Civil
CREA CE Nº 10.425-D
RNP Nº 0601322649

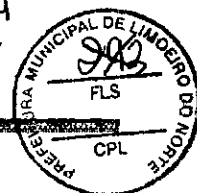

(PAPEL TIMBRADO DA PROPONENTE)
ANEXO II – MODELO DE APRESENTAÇÃO DE CARTA-PROPOSTA

Local e data

A
Prefeitura Municipal de LIMOEIRO DO NORTE
Comissão Permanente de Licitação
LIMOEIRO DO NORTE-CE.

REF.: TOMADA DE PREÇOS N° 2017.2510-001SEINFRA

Objeto _____

Prezados(as) Senhores(as),

Apresentamos a V. Sas., nossa proposta para o objeto do Edital de **TOMADA DE PREÇOS N° 2017.2510-001SEINFRA**, cujo objeto é a **CONTRATAÇÃO DE EMPRESA ESPECIALIZADA PARA PRESTAÇÃO DOS SERVIÇOS DE MANUTENÇÃO DO SISTEMA DE ILUMINAÇÃO PÚBLICA DO MUNICÍPIO, AMPLIAÇÃO, REFORMA E MODERNIZAÇÃO DO CAMPO DE ILUMINAÇÃO PÚBLICA, CONFORME ESPECIFICAÇÕES CONSTANTES DO ANEXO I, TERMO DE REFERÊNCIA**, pelo preço _____ de R\$ _____ (_____), com prazo de execução de _____ (_____) dias, conforme cronograma-físico-financeiro.

Informamos que o prazo de validade da nossa proposta é de **60 (sessenta) dias** corridos, a contar da data da abertura da licitação.

Finalizando, declaramos que assumimos inteira responsabilidade pela execução dos serviços objeto deste Edital e que serão executados conforme exigência editalícia e contratual, e que serão iniciados dentro do prazo de até **72 (setenta e duas) horas**, contados a partir da data de recebimento da Ordem de Serviço.

Atenciosamente,

Carimbo da Empresa e assinatura do(a) representante.

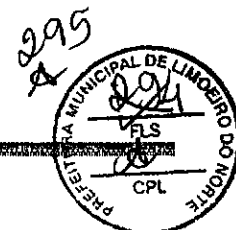

ANEXO III

MODELO DE PLANILHA ORÇAMENTÁRIA

TOMADA DE PREÇOS Nº 2017.2510-001SEINFRA

OBJETO: CONTRATAÇÃO DE EMPRESA ESPECIALIZADA PARA PRESTAÇÃO DOS SERVIÇOS DE MANUTENÇÃO DO SISTEMA DE ILUMINAÇÃO PÚBLICA DO MUNICÍPIO, AMPLIAÇÃO, REFORMA E MODERNIZAÇÃO DO CAMPO DE ILUMINAÇÃO PÚBLICA, CONFORME ESPECIFICAÇÕES CONSTANTES DO ANEXO I, TERMO DE REFERÊNCIA.

1. Valor Total da Proposta:

ANEXAR PLANILHAS ORÇAMENTÁRIAS: Conforme os memoriais, planilha e composições contidas no projeto anexo do Edital. A ausência ou incorreção insanável em qualquer das planilhas, memoriais, composições, etc., acarretará imediata desclassificação da proposta.

02. FONTE UTILIZADA PARA COMPOSIÇÃO DOS PREÇOS: _____

03. PECENTUAL DE BDI: _____%(_____).

_____ - _____ de _____ de 2017

Carimbo da Empresa e assinatura do(a) representante.

ANEXO IV – MINUTA DO CONTRATO

CONTRATO Nº _____

**TERMO DE CONTRATO QUE ENTRE
SI FAZEM A PREFEITURA
MUNICIPAL DE LIMOEIRO DO
NORTE, ATRAVÉS DA SECRETARIA
DE OBRAS E DESEN. URBANO, COM
A EMPRESA _____, PARA O
FIM QUE A SEGUIR SE DECLARA:**

O Município de LIMOEIRO DO NORTE, pessoa jurídica de direito público interno, com sede na Rua _____, Centro, LIMOEIRO DO NORTE-CE, inscrito no CNPJ/MF sob o nº _____, através da Secretaria de OBRAS E DESEN. URBANO, representada por seu ORDENADORA de Despesas, Sr. _____, infra firmada, doravante denominada de CONTRATANTE e, do outro lado, a empresa, _____ com endereço à _____ em _____, Estado do _____, inscrito no CNPJ sob o nº _____, representada por _____, portador(a) do CPF nº _____, ao fim assinado(a), doravante denominada de CONTRATADA, de acordo com o Edital de TOMADA DE PREÇOS Nº 2017.2510-001SEINFRA, Processo nº _____, em conformidade com o que preceitua a Lei Federal nº 8.666/93 e suas alterações posteriores, sujeitando-se os contratantes às suas normas e às cláusulas e condições a seguir ajustadas:

CLAÚSULA PRIMEIRA - DA FUNDAMENTAÇÃO LEGAL

- 1.1- Fundamenta-se este contrato na TOMADA DE PREÇOS Nº 2017.2510-001SEINFRA na Lei nº 8.666/93 e suas alterações posteriores e na proposta de preços da CONTRATADA.
- 1.2- A Execução se dará de forma indireta e regrada sob regime de empreitada por preço global, na forma do Art. 10, inciso II, alínea "a", da Lei 8.666/93 e suas alterações posteriores.

CLAÚSULA SEGUNDA – DO OBJETO

2.1- O presente contrato tem por objeto a **CONTRATAÇÃO DE EMPRESA ESPECIALIZADA PARA PRESTAÇÃO DOS SERVIÇOS DE MANUTENÇÃO DO SISTEMA DE ILUMINAÇÃO PÚBLICA DO MUNICÍPIO, AMPLIAÇÃO, REFORMA E MODERNIZAÇÃO DO CAMPO DE ILUMINAÇÃO PÚBLICA, CONFORME ESPECIFICAÇÕES CONSTANTES DO ANEXO I, TERMO DE REFERÊNCIA.**

CLAÚSULA TERCEIRA - DO VALOR E DA DURAÇÃO DO CONTRATO



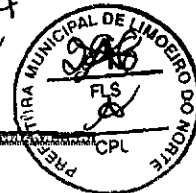

3.1- A CONTRATANTE pagará à CONTRATADA, pela execução do objeto deste contrato o valor global de R\$ _____ (_____).

3.2- O contrato terá o prazo de vigência conforme cronograma-físico-financeiro constante no projeto básico, contados a partir da emissão da ordem de serviços, podendo ser prorrogado nos casos e formas previstos na Lei nº 8.666, de 21 de junho de 1993 e alterações posteriores.

CLÁUSULA QUARTA - DAS CONDIÇÕES DE PAGAMENTO

4.1- A fatura relativa aos serviços efetivamente prestados deverá ser apresentada à Secretaria de OBRAS E DESEN. URBANO, até o 10º (décimo) dia útil do mês subsequente à realização dos serviços, para fins de conferência e atestação da execução dos serviços.

4.2. A fatura constará dos serviços efetivamente prestados no período de cada mês civil, de acordo com o quantitativo efetivamente realizado no mês, cujo valor será apurado através de medição;

4.3- Caso a fatura seja aprovada pela Secretaria de OBRAS E DESEN. URBANO, o pagamento será efetuado até o 30º (trigésimo) dia após o protocolo da fatura pelo(a) CONTRATADO(A), junto ao setor competente da Prefeitura Municipal de LIMOEIRO DO NORTE.

4.4- A administração poderá deliberar sobre o pagamento antecipado, exclusivamente com relação às parcelas destinadas à instalação de canteiros de obras e/ou mobilização de equipamentos, limitando a despesa até o valor máximo correspondente a 5,0% (cinco por cento) do valor efetivamente orçado/proposto.

4.5- Fica condicionado ao pagamento da 1ª medição a apresentação por parte da CONTRATADA dos documentos que seguem:

a) Registro junto CREA, ART - "Anotação de Responsabilidade Técnica" de execução do objeto contratual, conforme lei, perante a Prefeitura Municipal de LIMOEIRO DO NORTE, sob pena de retardar o processo de pagamento;

b) Matrícula CEI (Cadastro Específico do INSS) da Previdência Social, referente ao objeto contratual, com a identificação da obra perante o INSS, conforme IN do INSS 069/2002, sob pena de retardar o processo de pagamento;

4.6. A Contratada por ocasião dos pagamentos ficará obrigada a apresentar todas as condições de habilitação no que tange a regularidade fiscal exigidas na Lei de Licitações, conjuntamente a Guia de Recolhimento do Fundo de Garantia por Tempo de Serviço e Informações à Previdência Social (GFIP), referente a inscrição CEI do objeto contratual, conforme IN do INSS 069/2002, sob pena de retardar o processo de pagamento.

CLÁUSULA QUINTA - DO REAJUSTAMENTO DE PREÇO

5.1- Os preços são firmes e irrevogáveis pelo período de 12 (doze) meses, a contar da data da apresentação da proposta. Caso o prazo exceda a 12 (doze) meses, os preços contratuais poderão ser reajustados, tomando-se por base a data da apresentação da proposta, com base no INCC – Índice Nacional da Construção Civil ou outro equivalente que venha a substituí-lo, caso este seja extinto.

CLÁUSULA SEXTA - DA FONTE DE RECURSOS

6.1- As despesas decorrentes da contratação correrão por conta da dotação orçamentária Nº 0701.15.452.1000.2.031 - 0701.25.752.1700.1.016 - elemento de despesa: 3.3.90.39.00 e 4.4.90.51.00.

CLÁUSULA SÉTIMA - DAS ALTERAÇÕES CONTRATUAIS

7.1- A CONTRATADA fica obrigada a aceitar, nas mesmas condições contratuais, acréscimos ou supressões no quantitativo do objeto contratado, até o limite de 25% (vinte e cinco por cento) do valor inicial atualizado do Contrato, conforme o disposto no § 1º, art. 65, da Lei nº 8.666/93 e suas alterações posteriores.

CLÁUSULA OITAVA - DOS PRAZOS

8.1- Os serviços objeto desta licitação deverão ser iniciados dentro do prazo de até **72 (setenta e duas)** horas após a ordem de serviço, e concluídos, conforme cronograma-físico-financeiro constante no projeto básico, contados a partir do recebimento da ordem de serviço, podendo ser prorrogado nos termos da Lei 8.666/93 e suas alterações.

8.2- Os pedidos de prorrogação deverão se fazer acompanhar de um relatório circunstanciado e do novo cronograma físico-financeiro adaptado às novas condições propostas. Esses pedidos serão analisados e julgados pela fiscalização da Secretaria contratante da Prefeitura Municipal de LIMOEIRO DO NORTE.

8.3- Os pedidos de prorrogação de prazos serão dirigidos à Secretaria contratante, até 10 (dez) dias antes da data do término do prazo contratual.

8.4- Os atrasos ocasionados por motivo de força maior ou caso fortuito, desde que notificados no prazo de 48 (quarenta e oito) horas e aceitos pela Secretaria contratante da Prefeitura Municipal de LIMOEIRO DO NORTE, não serão considerados como inadimplemento contratual.

CLÁUSULA NONA – DO RECEBIMENTO DO OBJETO

9.1- O objeto do contrato decorrente desta licitação será recebido do seguinte modo:

a) provisoriamente, pelo responsável por seu acompanhamento e fiscalização, mediante termo circunstanciado, assinado pelas partes em até 15 (quinze) dias da comunicação escrita do contratado;

b) definitivamente, por servidor ou comissão designada pela autoridade competente, mediante termo circunstanciado, assinado pelas partes, após o decurso do prazo de observação, ou vistoria que comprove a adequação do objeto aos termos contratuais, observado o disposto no art. 69 da Lei nº 8.666/93 e suas alterações posteriores.

CLÁUSULA DÉCIMA - DAS OBRIGAÇÕES DA CONTRATANTE

10.1- A Contratante se obriga a proporcionar à Contratada todas as condições necessárias ao pleno cumprimento das obrigações decorrentes do Termo Contratual, consoante estabelece a Lei nº 8.666/93 e suas alterações posteriores;

10.2- Fiscalizar e acompanhar a execução do objeto contratual;

10.3- Comunicar à Contratada toda e qualquer ocorrência relacionada com a execução do objeto contratual, diligenciando nos casos que exigem providências corretivas;

10.4- Providenciar os pagamentos à Contratada à vista das Notas Fiscais /Faturas devidamente atestadas pelo Setor Competente.

CLÁUSULA DÉCIMA-PRIMEIRA - DAS OBRIGAÇÕES DA CONTRATADA

11.1- Executar o objeto do Contrato de conformidade com as condições e prazos estabelecidos nesta Tomada de Preços, no Termo Contratual e na proposta vencedora do certame;



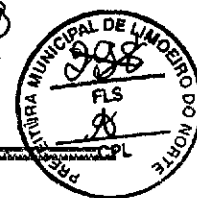

- 11.2- Manter durante toda a execução do objeto contratual, em compatibilidade com as obrigações assumidas, todas as condições de habilitação e qualificação exigidas na Lei de Licitações;
- 11.3- Utilizar profissionais devidamente habilitados;
- 11.4 - Substituir os profissionais nos casos de impedimentos fortuitos, de maneira que não se prejudiquem o bom andamento e a boa prestação dos serviços;
- 11.5- Facilitar a ação da fiscalização na inspeção dos serviços, prestando, prontamente, os esclarecimentos que forem solicitados pela CONTRATANTE;
- 11.6- Responder perante a Prefeitura Municipal de LIMOEIRO DO NORTE, mesmo no caso de ausência ou omissão da fiscalização, indenizando-a devidamente por quaisquer atos ou fatos lesivos aos seus interesses, que possam interferir na execução do contrato, quer sejam eles praticados por empregados, prepostos ou mandatários seus. A responsabilidade se estenderá a danos causados a terceiros, devendo a CONTRATADA adotar medidas preventivas contra esses danos, com fiel observância das normas emanadas das autoridades competentes e das disposições legais vigentes;
- 11.7- Responder, perante as leis vigentes, pelo sigilo dos documentos manuseados, sendo que a CONTRATADA não deverá, mesmo após o término do contrato, sem consentimento prévio, por escrito, da CONTRATANTE, fazer uso de quaisquer documentos ou informações especificadas no parágrafo anterior, a não ser para fins de execução do contrato;
- 11.8- Providenciar a imediata correção das deficiências e/ ou irregularidades apontadas pela CONTRATANTE;
- 11.9- Pagar seus empregados no prazo previsto em lei, sendo, também, de sua responsabilidade o pagamento de todos os tributos que, direta ou indiretamente, incidam sobre a prestação dos serviços contratados inclusive as contribuições previdenciárias fiscais e parafiscais, FGTS, PIS, emolumentos, seguros de acidentes de trabalho, etc, ficando excluída qualquer solidariedade da Prefeitura Municipal de LIMOEIRO DO NORTE por eventuais autuações administrativas e/ou judiciais uma vez que a inadimplência da CONTRATADA, com referência às suas obrigações, não se transfere a Prefeitura Municipal de LIMOEIRO DO NORTE;
- 11.10- Disponibilizar, a qualquer tempo, toda documentação referente ao pagamento dos tributos, seguros, encargos sociais, trabalhistas e previdenciários relacionados com o objeto do CONTRATO;
- 11.11- Responder, pecuniariamente, por todos os danos e/ou prejuízos que forem causados à União, Estado, Município ou terceiros, decorrentes da prestação dos serviços;
- 11.12- Respeitar as normas de segurança e medicina do trabalho, previstas na Consolidação das Leis do Trabalho e legislação pertinente;
- 11.13- Responsabilizar-se pela adoção das medidas necessárias à proteção ambiental e às precauções para evitar a ocorrência de danos ao meio ambiente e a terceiros, observando o disposto na legislação federal, estadual e municipal em vigor, inclusive a Lei nº 9.605, publicada no D.O.U. de 13/02/98;
- 11.14- Responsabilizar-se perante os órgãos e representantes do Poder Público e terceiros por eventuais danos ao meio ambiente causados por ação ou omissão sua, de seus empregados, prepostos ou contratados;
- 11.15- A CONTRATADA estará obrigada ainda a satisfazer aos requisitos e atender a todas as exigências e condições a seguir estabelecidas:
- a) Prestar os serviços de acordo com o edital e seus anexos, projeto e as Normas da ABNT.

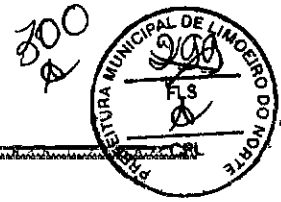

- b) Atender às normas da Associação Brasileira de Normas Técnicas (ABNT) e demais normas internacionais pertinentes ao objeto contratado;
- c) Responsabilizar-se pela conformidade, adequação, desempenho e qualidade dos serviços e bens, bem como de cada material, matéria-prima ou componente individualmente considerado, mesmo que não sejam de sua fabricação, garantindo seu perfeito desempenho;
- d) Registrar o Contrato decorrente desta licitação no CREA, na forma da Lei, e apresentar o comprovante de "Anotação de Responsabilidade Técnica - ART" correspondente, antes da apresentação da primeira fatura, perante a Prefeitura Municipal de LIMOEIRO DO NORTE, sob pena de retardar o processo de pagamento;

CLÁUSULA DÉCIMA-SEGUNDA - DAS SANÇÕES ADMINISTRATIVAS

12.1- Pela inexecução total ou parcial das obrigações assumidas, garantidas a prévia defesa, a Administração poderá aplicar à CONTRATADA, as seguintes sanções:

- a) Advertência.
- b) Multas de:
 - b.1) 10% (dez por cento) sobre o valor contratado, em caso de recusa da licitante VENCEDORA em assinar o contrato dentro do prazo de 05 (cinco) dias úteis, contados da data da notificação feita pela CONTRATANTE
 - b.2) 0,3% (três décimos por cento) sobre o valor da parcela não cumprida do Contrato, por dia de atraso na execução do objeto contratual, até o limite de 30 (trinta) dias;
 - b.3) 2% (dois por cento) cumulativos sobre o valor da parcela não cumprida do Contrato e rescisão do pacto, a critério da Secretaria de OBRAS E DESEN. URBANO de LIMOEIRO DO NORTE-CE, em caso de atraso superior a 30 (trinta) dias na execução dos serviços.
 - b.4) O valor da multa referida nesta cláusulas será descontado "ex-officio" da CONTRATADA, mediante subtração a ser efetuada em qualquer fatura de crédito em seu favor que mantenha junto à Secretaria OBRAS E DESEN. URBANO de LIMOEIRO DO NORTE-CE, independente de notificação ou interpelação judicial ou extrajudicial;
- c) Suspensão temporária do direito de participar de licitação e impedimento de contratar com a Administração, pelo prazo de até 02 (dois) anos;
- d) Declaração de inidoneidade para licitar ou contratar com a Administração Pública, enquanto pendurarem os motivos determinantes da punição ou até que a CONTRATANTE promova sua reabilitação.

CLÁUSULA DÉCIMA-TERCEIRA - DAS RESCISÕES CONTRATUAIS

- 13.1- A rescisão contratual poderá ser:
- 13.2- Determinada por ato unilateral e escrito da CONTRATANTE, nos casos enumerados nos incisos I a XII do art. 78 da Lei Federal nº 8.666/93;
- 13.3- Amigável, por acordo entre as partes, mediante autorização escrita e fundamentada da autoridade competente, reduzida a termo no processo licitatório, desde que haja conveniência da Administração;
- 13.4- Em caso de rescisão prevista nos incisos XII e XVII do art. 78 da Lei nº 8.666/93, sem que haja culpa do CONTRATADO, será esta ressarcida dos prejuízos regulamentares comprovados, quando os houver sofrido;
- 13.5- A rescisão contratual de que trata o inciso I do art. 78 acarreta as conseqüências previstas no art. 80, incisos I a IV, ambos da Lei nº 8.666/93.

CLÁUSULA DÉCIMA-QUARTA - DOS RECURSOS ADMINISTRATIVOS

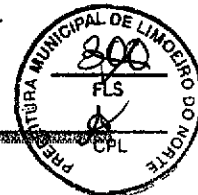

14.1- Os recursos cabíveis serão processados de acordo com o que estabelece o art. 109 da Lei nº 8666/93 e suas alterações.

14.2- Os recursos deverão ser interpostos mediante petição devidamente arrazoada e subscrita pelo representante legal da recorrente, dirigida à Comissão de Licitação da Prefeitura Municipal de LIMOEIRO DO NORTE. OBS: somente serão consideradas se apresentadas, na forma original, ou seja, não será considerada se enviada por e-mail ou via fax.

14.3- Os recursos serão protocolados na Prefeitura Municipal de LIMOEIRO DO NORTE e encaminhados à Comissão de Licitação.

CLAUSULA DECIMA QUINTA- DA FISCALIZAÇÃO

15.1 Fiscalização será realizada por servidor a ser designado pela secretaria contratante para acompanhar a execução do serviço do objeto contratual.

CLAUSULA DÉCIMA-SEXTA - DO FORO

16.1- Fica eleito o foro da Comarca de LIMOEIRO DO NORTE, Estado do Ceará, para dirimir toda e qualquer controvérsia oriunda do presente, que não possa ser resolvida pela via administrativa, renunciando-se, desde já, a qualquer outro, por mais privilegiado que seja.

E, por estarem acertados as partes, firmam o presente instrumento contratual em 03 (três) vias para que possa produzir os efeitos legais.

LIMOEIRO DO NORTE-CE, ____ de _____ de 2017.

SECRETARIO DE OBRAS E DESEN.
URBANO
CONTRATANTE

Representante
Empresa
CONTRATADA

TESTEMUNHAS:

01. _____
Nome:
CPF/MF:

02. _____
Nome:
CPF/MF:

309

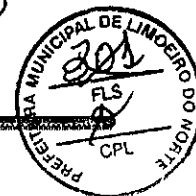

ANEXO - V
MODELOS DE DECLARAÇÕES

TOMADA DE PREÇOS Nº 2017.2510-001SEINFRA

OBJETO: CONTRATAÇÃO DE EMPRESA ESPECIALIZADA PARA PRESTAÇÃO DOS SERVIÇOS DE MANUTENÇÃO DO SISTEMA DE ILUMINAÇÃO PÚBLICA DO MUNICÍPIO, AMPLIAÇÃO, REFORMA E MODERNIZAÇÃO DO CAMPO DE ILUMINAÇÃO PÚBLICA, CONFORME ESPECIFICAÇÕES CONSTANTES DO ANEXO I, TERMO DE REFERÊNCIA.

V.I.) 1o Modelo de Declaração:

DECLARAÇÃO

DECLARAMOS, para todos os fins e sob as penas da lei, que não executamos trabalho noturno, perigoso ou insalubre com menores de dezoito anos e de qualquer trabalho com menores de dezesseis anos, salvo na condição de aprendiz, a partir de quatorze anos, em cumprimento ao disposto no inciso XXXIII do art. 7º da Constituição Federal e de conformidade com a exigência prevista no inciso V, do art. 27 da Lei Federal nº 8.666/93 e suas alterações posteriores.

_____ - ____ de _____ de 2017.

Carimbo e assinatura do representante legal da empresa.

(reconhecimento de firma do assinante)

V.II.) 2o Modelo de Declaração:

DECLARAÇÃO

DECLARAMOS, para os devidos fins de direito, especialmente para fins de prova em processo licitatório de Tomada de Preços nº 2017.2510-001SEINFRA, junto ao Município de LIMOEIRO DO NORTE, Estado do Ceará, que concordamos integralmente com os termos deste edital e seus anexos.

Pelo que, por ser a expressão da verdade, firma a presente, sob as penas da Lei.

_____ - ____ de _____ de 2017.

Carimbo e assinatura do representante legal da empresa.

(reconhecimento de firma do assinante)

V.III.) 3o Modelo de Declaração:

DECLARAÇÃO DE RESPONSABILIDADE TÉCNICA

DECLARAMOS, para todos os fins e sob as penas da lei que:

I – Serão responsáveis técnicos pela obra objeto do certame em referência, os profissionais abaixo relacionados e que essa indicação está em consonância com as Resoluções do CONFEA – Conselho Federal de Engenharia Arquitetura e Agronomia.

II – Esses profissionais pertencem ao nosso quadro técnico de profissionais permanentes, tudo de acordo com as leis trabalhistas vigentes, e que nenhum deles é responsável técnico de outra empresa participante da licitação.

Nome:
Especialidade:
Assinatura do Responsável Técnico:
CREA nº
Data de Registro:

Nome:
Especialidade:
Assinatura do Responsável Técnico:
CREA nº
Data de Registro:

_____ - ____, ____ de _____ de 2017.

Carimbo e assinatura do representante legal da empresa.
(reconhecimento de firma do assinante)

V.IV.) 4o Modelo de Declaração:

DECLARAÇÃO

DECLARAMOS, para todos os fins e sob as penas da lei, de que assumimos inteira responsabilidade pela execução dos serviços, objeto deste Edital, e que serão executados conforme exigência editalícia e contratual, e que serão iniciados dentro do prazo de 10 (dez) dias consecutivos, contados a partir da data de recebimento da Ordem de Serviço.

_____ - ____, ____ de _____ de 2017.

Carimbo e assinatura do representante legal da empresa.
(reconhecimento de firma do assinante)





ANEXO - VI

A - MODELO DE COMPOSIÇÃO DA TAXA DE BDI
(colocar em papel timbrado)

À
COMISSÃO PERMANENTE DE LICITAÇÃO
DA PREFEITURA MUNICIPAL DE LIMOEIRO DO NORTE
REF. TOMADA DE PREÇOS Nº 2017.2510-001SEINFRA.

COMPOSIÇÃO DO B.D.I.

1. ADMINISTRAÇÃO CENTRAL -----	%
2. DESPESA FINANCEIRA-----	%
3. IMPOSTOS-----	%
3.1. ISS -----	%
3.2. PIS -----	%
3.3. COFINS -----	%
4. GARANTIA -----	%
5. RISCOS-----	%
6. LUCRO -----	%
TOTAL DO BDI -----	%

(Localidade), ___ de _____ de 2017.

Carimbo, qualificação e assinatura do responsável legal

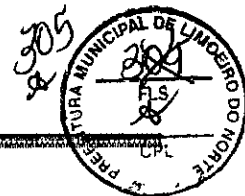

B - MODELO DE ORÇAMENTO RESUMO
(colocar em papel timbrado)

À
COMISSÃO PERMANENTE DE LICITAÇÃO
DA PREFEITURA MUNICIPAL DE LIMOEIRO DO NORTE

REF. TOMADA DE PREÇOS Nº _____.

ORÇAMENTO RESUMO

OBJETO: CONTRATAÇÃO DE EMPRESA ESPECIALIZADA PARA PRESTAÇÃO DOS SERVIÇOS DE MANUTENÇÃO DO SISTEMA DE ILUMINAÇÃO PÚBLICA DO MUNICÍPIO, AMPLIAÇÃO, REFORMA E MODERNIZAÇÃO DO CAMPO DE ILUMINAÇÃO PÚBLICA, CONFORME ESPECIFICAÇÕES CONSTANTES DO ANEXO I, TERMO DE REFERÊN.

Nº		VALOR TOTAL - R\$
1		
VALOR TOTAL I R\$		
2		
VALOR TOTAL II R\$		
Total Geral (serviço I + Serviço II) R\$		

Importa o presente orçamento no valor total de R\$ _____ (_____).

(Localidade), de de 2017.

Qualificação e assinatura do responsável técnico